



MOTOSİKLET KULLANIM KILAVUZU  
SR1



# VOGE'a HOŐGELDİNİZ

VOGE' u dođru setiđiniz iin teŐekkr ediyor ve tebrik ediyoruz.

eŐitli koŐullar altında gvenli bir Őekilde srŐ yapabilmek iin motosikletinizi kendiniz kadar tanınmanız gerekir. Ara kullanımı ve donanımları ile ilgili nemli bilgi ve nerilerin yanı sıra bakım ve nlemlerin yer aldıđı bu kitabı, ilk srŐnzden nce ltfen dikkatle okuyunuz. Bu motosikletle ilgili bazı sorularınız olması durumunda VOGЕ bayileri size neride bulunmaktan ve yardımcı olmaktan byk mutluluk duyacaktır. SrŐn her dakikasından keyif alacađınızı umuyoruz.

Ltfen motosikletimizi mmkn olduđunca VOGЕ bayisinden satın alırken GB811 standardına uygun kaskı satın alın ve srŐ sırasında takın.

## Bu kılavuz hakkında nemli bilgiler

Bu kitapta motosikletle ilgili nemli bilgiler, dikkat edilmesi gereken konular, uyarı ve ikazlar yer almaktadır, Bu kitaptaki resimler veya ayrıntılar gerek motosikletten farklı olabilir ancak aıklamaları ve prensipleri aynıdır. Bu kitap motosikletin bir parasıdır, satmanız veya dn verseniz bile her zaman aracın zerinde bulundurun. VOGЕ, yksek kalite ve gvenlik performansından emin olmak iin rnlerini her zaman geliŐtirir, bu nedenle bu kitaptaki bilgiler gerek motosikletinizle tam olarak aynı olmayabilir; bu durumda VOGЕ bayileri dođru nerilerinizi sunmaktan memnuniyet duyar.

Bu kullanım kılavuzu Őu standartlara uygundur: GB/T 19678.1, GB/T 9969, GB/T 40494 Nihai yorumlamanın tm hakları Loncin Motor co.ltd'ye aittir.

# İçerik listesi

I. <b>dikkat edilmesi gereken konular</b> .....	1
II. <b>Güvenli sürüş</b> .....	2
Yükleme, aksesuarlar ve onarım .....	2
Sürüşten önce kontrol etme .....	3
Sürüş sırasında dikkat edilmesi gereken konular ..	4
Yolda sürüş.....	5
Frenleme ve park etme .....	6
III. <b>Ana parametreler</b> .....	7
IV. <b>Motosikletin yapısı</b> .....	8
Motosiklet için kimlik .....	8
Baş kısmı .....	9
Sol Taraf.....	10
Sağ Taraf.....	11
Koltuğun alt tarafı .....	12
V. <b>Operasyon</b> .....	14
Kontak anahtarı.....	14
Alet ve gösterge ışığı.....	16
LED+Negatif ekran.....	20
Direksiyon anahtarı seti .....	21
USB güç soketi .....	23

ABS sistemi .....	24
Sürüş kaydedici.....	25
TCS çekiş kontrol sistemi .....	27
Ana stand sistemi.....	28
Motor çalıştırma.....	29
Yakıt doldurma.....	30
VI. <b>Arızalar</b> .....	31
Soğutma sıvısı çok sıcak.....	31
Yetersiz soğutma sıvısı.....	31
Motor çalıştırma arızası .....	32
Motorun zor çalıştırılması .....	32
Zayıf motor gücü çıkışı .....	32
Arızanın muayenesi ve bakımı.....	32
VII. ....	<b>Sırtışı</b>
<b>çeri girmek</b> .....	33
Yeni motosiklet için taşlama .....	33
Motor için taşlama.....	33
Lastik için taşlama.....	34
Fren sistemi için taşlama .....	34
VIII. ....	<b>Ayarla</b>
<b>ma</b> .....	35

Arka görüş aynası ayarı.....35

Gaz kolu ayarı.....	36	İkincil yakıt filtresinin değiştirilmesi.....	59
Far karartıcısının ayarlanması.....	37	Işık sinyalinin değiştirilmesi.....	60
<b>IX.I muayene, tamir ve bakım.....</b>	<b>38</b>	Bakım planı .....	61
Yakıt.....	38	<b>x. Uzun park halinde motosikletin bakımı.....</b>	<b>64</b>
Yakıt buharlaşması.....	39	Motosiklet için depolama .....	64
Üç yollu katalizör .....	40	Motosiklet için koruma.....	65
Alet kutusu.....	41	Motosiklette temizlik .....	65
Hareketli parçalar ve bakımları .....	41	<b>XI. Elektrik şeması.....</b>	<b>66</b>
Pil.....	41		
Harici güç kaynağı .....	43		
Hava filtresi bakımı .....	44		
Motordaki yağ.....	45		
Yağ filtresi elemanının değiştirilmesi.....	49		
Soğutma sıvısı .....	50		
Fren sıvısı .....	53		
Yorulmak .....	54		
Sigorta çipi .....	56		
Fren balataları.....	58		



# DİKKAT EDİLMESİ GEREKİLEN KONULAR

Bu kullanım kılavuzunda aşağıdaki uyarı işaretleri bulunmaktadır, gördüğünüzde lütfen bu sürüş ve bakım prosedürlerini uygulayınız.

**▲ Tehlike** Bu işaret, ağır yaralanmalara hatta ölüme yol açabileceğini gösterir.

**▲ Uyarı** Bu işaret motosiklette hasara yol açabileceğini gösterir.

**▲ Dikkat** Bu işaret, sürüş için daha etkili ve uygun nokta anlamına gelir.

## ▲ Tehlike

Bu kitap yalnızca ehliyet sahibi sürücüler için uygundur; lütfen doğru ve dikkatli bir şekilde araç kullanın ve aşağıdakilere dikkat edin:

İsteğe göre yeniden takmaya izin verilmez;

Lütfen yerel yasa ve düzenlemelere uyun;

Bu motosiklette yapılacak herhangi bir onarım gürültü, emisyon ve performans açısından kötü olabilir.

Motosiklet üzerinde iyileştirmeler yapmaya devam ettiğimizden, gerçek motosiklet bu kitapla tam olarak aynı olmayabilir, lütfen daha fazla bilgi vermeden gerçek motosikleti standart olarak ayarlayın.

## II. Güvenli sürüş

### Yükleme, aksesuarlar ve yeniden takın

VOGE menşeli ve yetkili parçaları, aksesuarları ve diğer ürünleri resmi bayilerimizden alabilirsiniz; bu arada uzman çalışanlar size nasıl kullanılacağını ve monte edileceğini anlatacaktır.

Lütfen her zaman menşei VOGЕ parçalarını veya yetkili ürünlerimizi kullanın. VOGЕ fabrikasından gelen parçalar, yanlış aksesuarlar veya yükleme, motosiklet performansı açısından kötüdür, hatta yasaları çiğneyebilir; lütfen sizin ve başkalarının güvenliğinin sorumluluğunu üstlenin.

#### ▲ Dikkat

- Bu modelin donattığı parçalar güvenlik, kullanılabilirlik ve eşleştirme performansı testini geçmiştir ve bunların sorumluluğunu üstleniyoruz, aksi takdirde bizden olmayan veya iznimiz olmayan parçalar için hiçbir sorumluluğumuz yoktur. Bu nedenle yalnızca VOGЕ fabrikasının parça ve aksesuarlarını almanızı önemle öneririz.
- Tüm değiştireceğiniz parçalar yerel yasalara uygun olmalıdır. Motosikletinizin herhangi bir yasa ve yönetmeliğe aykırı olmayacağından emin olun

#### ▲ Tehlike

- Yanlış yükleme, tamir, aksesuarlar ve bakım gizli risklerdir; sürüşten önce aşırı yüklemeye olmadığından emin olun ve yukarıdaki şartlara uyun.
- Elektrikli veya kontrol parçalarını istediğiniz zaman yeniden takmak motosikletinize zarar verebilir, hatta kazaya yol açabilir.

Motosikletin boş ağırlığını değiştirmek güç performansı açısından kötü olabilir, bu nedenle lütfen kargo ağırlığını, yolcu



sayısını ve aksesuarları yalnızca bizim önerimizde belirtilen şekilde dikkate alın.



# SÜRÜŞTEN ÖNCE KONTROL ETME

Sürüşten önce kaza veya hasarı azaltmak için aşağıdaki incelemeleri yapın:

## •Direksiyon sistemi

- Sıkışmadan esnek dönüş.
- Direksiyon milinde salgı veya esneklik yok.

## •Gaz

- Gaz kelebeği kablosunun açıklığını düzeltin.
- Sıkışma olmadan düzgün çalışma.

## •Fren kompleksi

- Operasyon normaldir.
- Yağ kabındaki fren sıvısı seviyesini düzeltin.
- Frenlemede basma noktasını temizleyin.
- Fren plakası ve sürtünme balatasında su ve yağ kalıntısı kalmaz.

## •Lastikler

- Lastikteki hava basıncı doğru.
- Lastik okuma derinliği limit dahilinde.
- Lastik yüzeyinde çatlak veya hasar yoktur.

## •Motordaki yağ

- Doğru yağ seviyesi.

## •Soğutma sistemi

- Doğru soğutma sıvısı seviyesi.
- Soğutucu sızıntısı yok.

## •IŞIK

- Far/Ön konum lambası, Arka lamba/Fren lambası, sinyal lambası, arka plaka lambası ve gösterge üzerindeki aydınlatma lambası normal olarak yanabilir.

## •gösterge ışığı

- Anahtar tertibatı aracılığıyla kontrol, dönüş sinyali, uzun far gösterge ışığı normal şekilde çalışabilir. Motor çalıştırıldığında yağ basıncı alarm ışığı, motor arıza ışığı, su sıcaklığı ışığı ve yakıt alarm ışığı yanmıyor veya yanıp sönüyor.

## •Korna

- İyi performans.

## •Yan duruş

- Normalde kalkıp uzanın.

## •Arka görüş aynası

- Motosikleti dik tutacak şekilde oturun ve arka dikiz aynasından motosikletin kuyruğuna kadar 4m ve 10m genişliğinde bir malzemeyi görün.
- Net görülemediği durumlarda lütfen dikiz aynasının açısını ayarlayınız.

## DİKKAT EDİLMESİ GEREKİLENLER

1. Her sürücünün motosikleti iyi bilmesi gerekir; sürüş sırasında yanlış oturma pozisyonu veya dengesizlik, motosikletin çalışması veya kontrolü açısından kötü olabilir; Araba sürerken yolcunun ihtiyacı var. Sürücüyü etkilemeden koltuğuna sabit bir şekilde outrun.
  2. Odaklanma etkisini azaltmak için bagajı kapalı tutun, ayrıca bagajın ağırlığının her iki tarafa da eşit şekilde yayılması gerekir.
  3. Bagaj motosiklete sıkıca sabitlenmeli, sürüş öncesinde hareket edemeyeceğinden emin olunmalıdır, sürüş sırasında dengesiz olması durumunda lütfen sabitlenmesini bir kez daha kontrol edin ve gerekiyorsa ayarlayın.
  4. Çok ağır veya büyük bagajlara izin verilmez, aşırı yükleme sürüş ve performans açısından kötü olmalıdır.
  5. Aksesuarlar veya bagaj motosikletin performansını düşürebilir, yüklemeyin, yaptığınız her şeyin aydınlatma sistemi, yerden yükseklik, fren performansı, yan aç, çalışma, lastiğin sıkıştırma mesafesi, ön amortisörün çalışma mesafesi veya çalışma mesafesi açısından kötü olmadığından emin olun. sürüşle ilgili diğer performans.
  6. Gidon veya ön çatal üzerinde daha fazla ağırlık dönüş için olabilir ve güvenli olmayan sürüşe yol açabilir.
  7. Kaplama kapağı, rüzgar kalkanı camı, arkalık veya büyük boyutlu diğer parçalar sürüş sırasında dengeyi veya çalışmayı etkileyebilir; bunlar yalnızca ağırlığı değil aynı zamanda boyutu da artırarak gücü azaltır. Tasarımlarının test edilmemesi halinde güvensiz sürüşe yol açabilirler.
  8. Sepetli üç tekerlekli bisikletin yeniden takılmasına izin verilmez, diğer araçlar için çizim yapılmasına da izin verilmez ve izinsiz yeniden takma konusunda hiçbir sorumluluk kabul etmiyoruz.
- Maksimum yükleme: Sürücü, bagaj ve aksesuarlar dahil 168 kg.

# SÜRÜŞ

- Motosiklete sol taraftan binin ve devam edin
- Yan standı kaldırın
- Motosikleti yere dik olarak yerleřtirin, gidonu öne doğru getirin, tekerleđini öne doğru tutun.
- Fren kolunu sıkıca tutun.
- Hızlanmak için gaz kolunu yavaşça çevirin, fren kolunu yavaşça bırakırken motosiklet yavaşça çalışır.
- Kısa bir sürüş için dahi olsa, sürüş öncesinde kask, eldiven, sürüş botu, koruyucu kıyafet ve tava giyin.
- Hızlı araç kullanıyorsanız, lütfen sürüşünüz için kötü olan aşağıdaki faktörlere dikkat edin.,
- Gevşek bezler
- Aşırı yük veya dengesiz yük, sürüşünüz ve kontrolünüz açısından kötü olabilir.
- Alkol, uyuşturucu hatta ilaç içtikten sonra aracı kullanmayın, hatta biraz alkol veya ilaç duyularınız için kötüdür.



## Dikkat

Bu model, yan sehpa üzerinde durdurma anahtarını donattı, yan sehpayı yatırdı ve motor hemen durduruldu.



## Tehlike

Başlamadan önce lütfen yan sehpayı en üst konuma getirin, aksi takdirde sola döndüğünüzde yan sehpa yere değerek kazaya neden olabilir.

## FRENLEME VE PARK ETME

- Hızı azaltmak için lütfen fren yaparken önce yavaşlayın ve ön ve arka freni aynı anda kullanın.
- Fren yaparken vücudunuz öne doğru eğilir ve ön amortisöre bastırır, böylece daha fazla ağırlık olur ve aniden ön tekerleğe odaklanır, böylece ön fren daha güvenilir olur, böylece ön fren arkadan daha güçlü ve daha kolay olur. motosikleti durdur.
- Bakım yolunda sürerken, yalnızca arka freni kullanmak tehlikelidir, bazı sınır koşulları altında, fren aşırı ısınabilir ve hasar görebilir, lütfen yavaşlamak için ön, arka freni ve motoru koordineli olarak kullanın.
- Suda ve yağmurda araç kullanıldığında fren plakası ıslanıp frenleme performansını düşürebilir, bu durumda dikkatli olun. Bu durumda kurutup işleme devam etmenizi öneririz.

### ▲ Uyarı

- Uzun bir sürüşten sonra, park ederken, motor şu anda çok sıcak olduğundan, yaralanmamak için onu çocuklardan uzak tutun.
- Devrilmesini önlemek ve motosiklete zarar vermektan kaçınmak için motosikleti yumuşak zemine park etmeyin, hafif bir eğime park etmeniz durumunda, yan sehpanın dönmesini ve devrilmeyi önlemek için motosikletin başının yokuş yukarı bakmasını sağlayın.
- Üç yollu katalizör çok yüksek sıcaklık altında çalıştığından, yanıcı malzemeleri yakmak çok kolay olduğundan, kuru ot gibi yanıcı malzemelerin üzerine park etmek veya koştamak yasaktır.

<b>Motosiklet parametreleri</b>		Arka fren tipi	Tek plaka, tek piston, yüzer kaliper ve sabit plaka/220 mm çap
UxGxY	1945mmx740mmx1265mm	ABS'ler	Çift geçiş, kilitlemeyi önler
Dingil açıklığı	1320mm	<b>Motor parametreleri</b>	
Koltuk yüksekliği	775 mm	Motor tipi	Tek silindiri/4 zamanlı/Su soğutmalı/SOHC/Çift valfli
Yerden yükseklik	120mm	Bore x Stroke	52,4 mm x 57,9 mm
Ağırlığı frenlemek	139 kg	Yer değiştirme	124.9ml
Maks. Yüklüyor	168 kg	Sıkıştırma oranı	11:1
Maks. Ağırlık	307 kg	Hava giriş valfinin açıklığı	(0,06 - 0,08) mm
Ön tekerlek yüklemesi	60kg	Hava egzoz valfinin açıklığı	(0,14 - 0,16) mm
Arka tekerlek yüklemesi	79 kg	Bujinin temizlenmesi	0,6 mm - 0,8 mm
Maks. hız	97km/saat	Bujinin özellikleri	TORÇ B8RTC
Tırmanma kabiliyeti	≥%20	Maksimum net güç çıkışı/Dönme hızı	8,5 kW/8500 dev/dak
Frenleme yavaşlaması	GB20073-2018'i takip edin	Maks. tork/Dönme hızı	11 N.m/6500 dev/dak
Yakıt tüketimi	≤2,7L/100km (WMTC'ye göre Çalışma durumu)	Rölanti devri	(1700 ±150)r/dak
Yakıt deposu kapasitesi	8L	Şanzıman tipi	CVT kademesiz hız değişimi
Soğutma sıvısı kapasitesi	0,46L	Debriyaj tipi	Kuru debriyaj
<b>Süspansiyon rafı/Fren sistemi</b>		Yağ kapasitesi	10W/40 - SL karter için 0,9L veya 80W/90-GL-4 dişli yağı dişli kutusu için 0,2L ya da üzerinde
Ön amortisör tipi	Amortisör/Çatal borusu ø31mm, 93 mm stroklu	Yakıt tedarigi	EFI sistemi
Arka amortisör tipi	Düz itmeli amortisör/103 mm strok	<b>Güç iletim sistemi</b>	
Ön tekerlek göbeği boyutu	2,5x14	Toplam iletim oranı	7,984~24,839
Arka tekerlek göbeği boyutu	3,5x13	Birincil CVT	0,810~2,520
Ön lastik boyutu	110/70-14	Son iletim oranı	9.857
Arka lastik boyutu	130/70-13		
Ön fren tipi	Tek plaka, çift piston, yüzer kaliper ve sabit plaka /Çap 240mm		

# III. Motosikletin Yapısı

## Şase Bilgisi

Araç Kimlik Numarası (VIN) ve isim plakası Motor tipi numarası ve Teslimat numarası

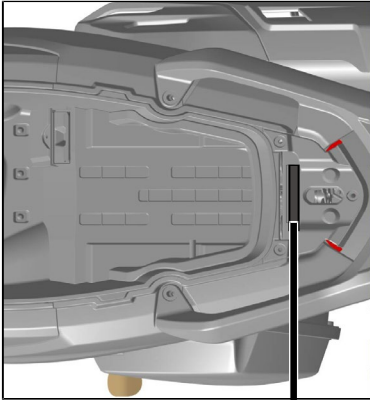

Araç Tanımlama Numarası

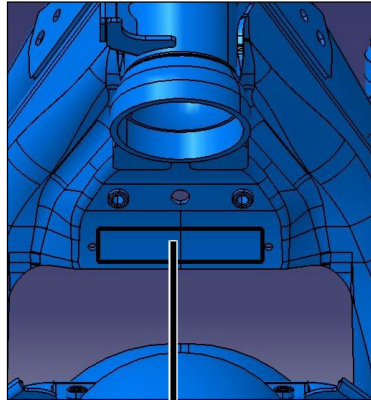

Ürün numarası

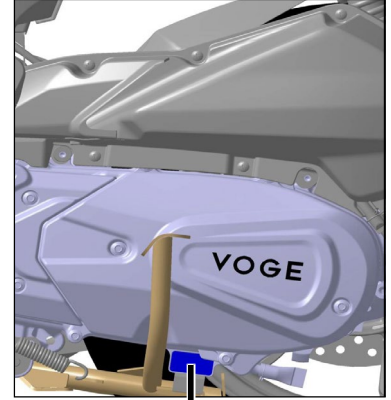

Motor tipi ve Teslimat numarası



## Ön Kısım

1. Sol arka görüş aynası
2. Sol anahtar takma
3. Arka fren yağı kabı
4. Gösterge
5. Kontak anahtarı
6. Ön fren yağı kabı
7. Sağ anahtar takma
8. Sağ arka görüş aynası
9. Ön fren kolu
10. Gresör
11. Yakıt deposu kapağı
12. Sol kavrama
13. Arka fren kolu

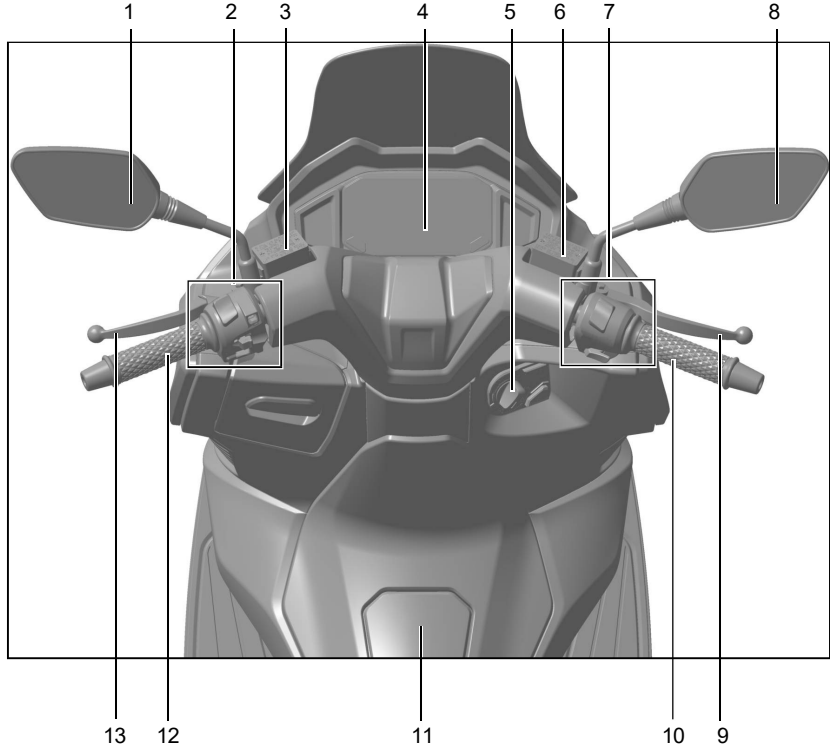



## Sağ Taraf

1. Ön dönüş sinyal lambası
2. Ön disk fren plakası
3. Sağ reflektör
4. Sağ ayak dayanağı gövdesi
5. Isı radyatörünün su doldurma portu
6. Yağ doldurma ağız ve yağ göstergesi
7. Susturucu
8. ABS'nin halka dişlisi
9. Arka disk fren plakası
10. Arka alt disk fren pompası
11. Sağ kol dayanağı
12. Sağ yolcu basamağı gövdesi

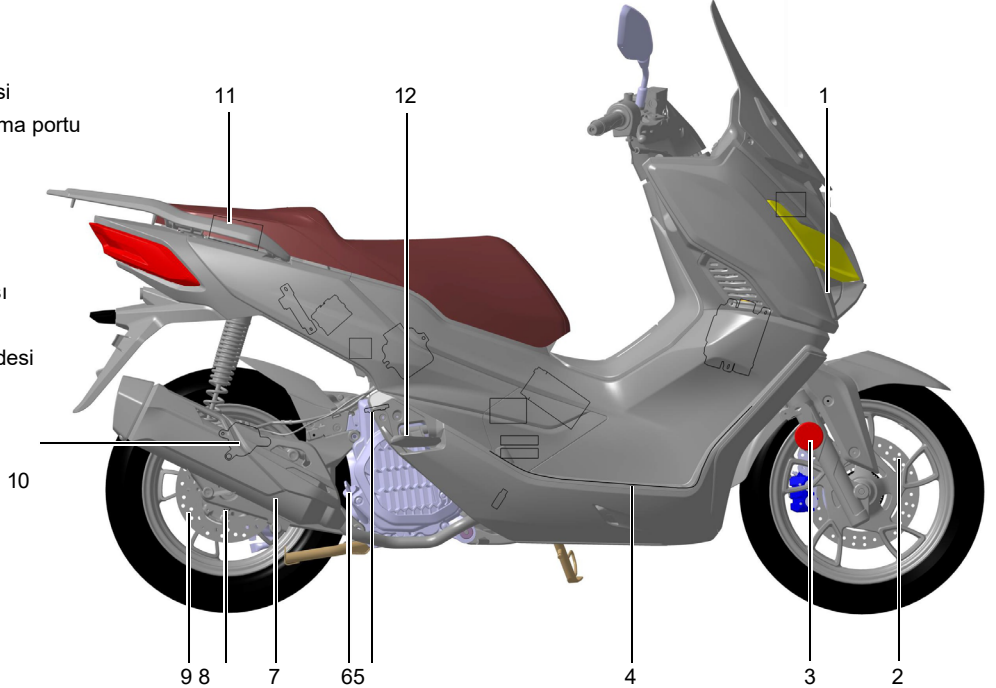

## Koltuğun alt tarafı

1. Ana röle
2. Sürüş kaydedici
3. Anten
4. ECU
5. PİL
6. Kamera
7. Denetleyici
8. Yağ pompası rölesi
9. Oksijen sensörü
10. BCM için kontrolör
11. Alet kutusu
12. Teşhis
13. Arka reflektör

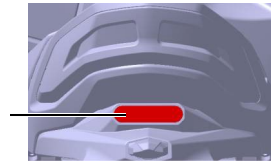
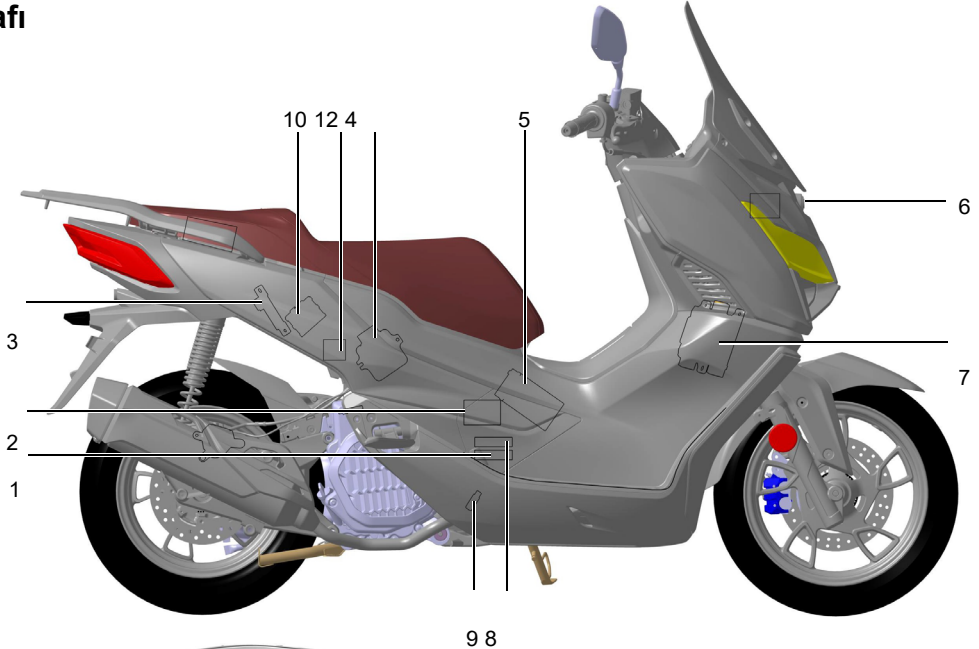



4 sigortanın basitleştirilmiş diyagramı aşağıdaki şekilde gösterilmektedir (Bu modelin güç kaynağı, her biri akünün pozitif terminalinden güç alan 6 dala bölünmüştür ve her dalın, birbirlerinden etkilenmeden bağımsız olan kendi sigortası vardır)

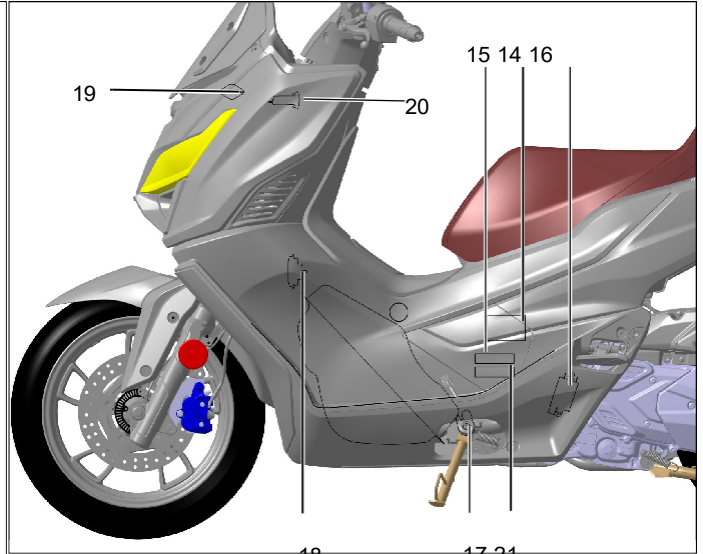
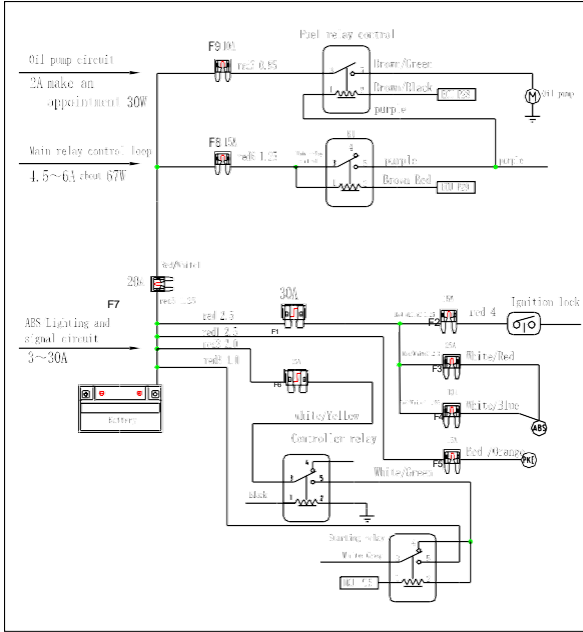

- 14. Sigorta kutusu
- 15. Kontrol rölesi
- 16. Ateşleme bobini
- 17. Yan sehpadaki durdurma

düğmesi

18. Korna

19.Korna alarmı

20 USB güç soketi

21 Başlatma rölesi

## IV. Operasyon

### Kontak anahtarı



Bu modelde kontak anahtarı ön bagaj kasası panelinin sağ tarafındadır, kontak anahtarı ve direksiyon kilidi tek parçadır.

Bu model için 2 adet anahtar bulunmaktadır. Her uzaktan kumanda anahtarının içinde bir mekanik anahtar bulunmaktadır, lütfen bunları yerinde tutun.

Kontak, direksiyon, koltuk ve yakıt deposu kilidi aynı uzaktan kumanda anahtarını paylaşıyor. Mekanik anahtar, deliği koltuğun alt kısmında bulunan koltuk kilidini açabilir.

Kontak anahtarına basın, kontak anahtarının dış ışık kemeri açılır, ardından kontak anahtarını saat yönünde " konumuna çevirin.  ", motosiklet açılır, bu arada cihaz başlatılmaya başlar.

Yan ayağı kaldırın, fren kolunu sıkıca tutun (yalnızca ön veya hem ön hem de arka birlikte), ardından sağ anahtar grubundaki çalıştırma düğmesine basın, motor normal şekilde çalışır.

Kontak anahtarını "" konumuna çevirin,  koltuk kilidi ve yakıt deposu kapağı açılabilir, ardından " tuşuna basın **FUEL**. "Yakıt deposu anahtarını açmak için; tuşuna basın "**SEAT**" Koltuk kilidini açmak için. Motosikleti kilitleme mantığı " ile aynı konumdur.  ", motosiklet kilitledikten sonra kontak anahtarı konumuna çevrilebilir"  " .

Kontak anahtarı " konumuna çevrildiğinde  ", dış ışık kemeri 3 saniye sonra yanmaya devam eder, uzaktan kumanda anahtarının antene 1,2 m mesafede olması durumunda, lütfen dış ışığı açın. Kontak anahtarının kayışı 4 saniye boyunca açılır (En fazla sirkülasyon sayısı 4'tür), sesli uyarı kısa süreliğine çalarken dış ışık kemeri açıldığında, kontak kilidi açılır, motosiklet otomatik hırsızlık önleme çalışma durumuna geçer . Bu işlemde uzaktan kumanda anahtarının antene 1,2 m mesafenin dışında olması durumunda, zil sesi duyulurken ışık kemeri çıkarıldığında kısa bir süre çaldığında, kontak kilidi açılır, motosiklet otomatik hırsızlık önleme fonksiyonuna geçer.

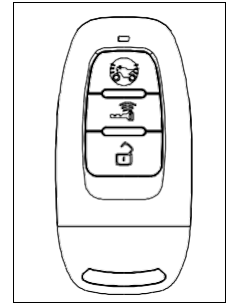
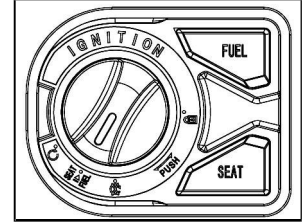



Kontak anahtarını " konumuna çevirin ", kontak anahtarının dış ışık kemeri 3 saniye sonra yanmaya devam eder, uzaktan kumanda anahtarının antene 1,2 m menzilin dışına çıkması durumunda, zil kısa süre çaldığında ışık kemeri kapanır, kontak kilidi kapanır,

motosiklet otomatik hırsızlık önleme sisteminin çalışma durumuna girer.

Direksiyon milini sola veya sağa çevirin, ardından kontak anahtarını " konumuna çevirin ", ardından direksiyon mili normal şekilde kilitlenir.

Uzaktan kumanda tuşuna basın ", sol ve sağ sinyal lambalarına ilk bastığınızda, zil uzun süre çalarken yanarlar, motosiklet manuel hırsızlık önleme çalışma durumuna geçer, bir kez daha basın, sol ve sağ dönüş sinyal lambaları 2 kez yanarken zil kısa süreliğine iki kez çalar, hırsızlık önleme çalışma durumu ortadan kalkar.

Uzaktan kumanda tuşuna basın ", Uzaktan motosiklet arama işlevini başlatın (30m içinde barınak yok), sol ve sağ dönüş sinyali 3 kez yanar ve sesli uyarı 3 kez kısa süreliğine çalar. Uzaktan kumanda tuşuna basın " " işlevini kapatın Anahtarsız giriş şu anda kontak anahtarı çevrilemiyor.

### ▲ Tehlike

Lütfen kontak anahtarını " konumuna " "Sürüş sırasında, aksi halde motosiklet kontrolden çıkabilir.

### ▲ Dikkat

·Antene 1,2m mesafede olsa bile, uzaktan kumanda anahtarını bir yere koymak aynı zamanda anahtar ile motosiklet arasında anormal iletişime yol açarak motosikletin açılması veya motorun çalıştırılmasının arızalanmasına neden olabilir. Bu yerler sadece sol ön bagaj kutusu, direksiyon simidinin yakınındaki konum, gösterge panelinin önü ve arka bagaj kutusu değildir.

·Uzun süreli kullanımdan sonra kablo uzayabilir ve bu durum yakıt deposu kapağının açılmasını zorlaştırabilir. Kullanıcılar somunu ayarlayarak kablo uzunluğunu ayarlayabilir (ayar yöntemleri için onarım kılavuzuna bakın) veya yetkili satıcıda bir profesyonel tarafından ayarlanmadan önce ayarlanmıştır.

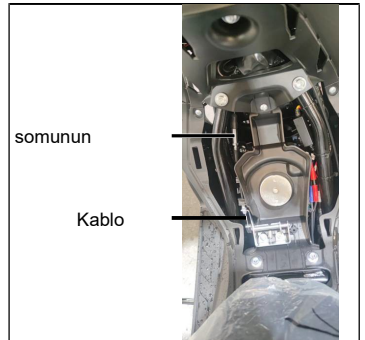



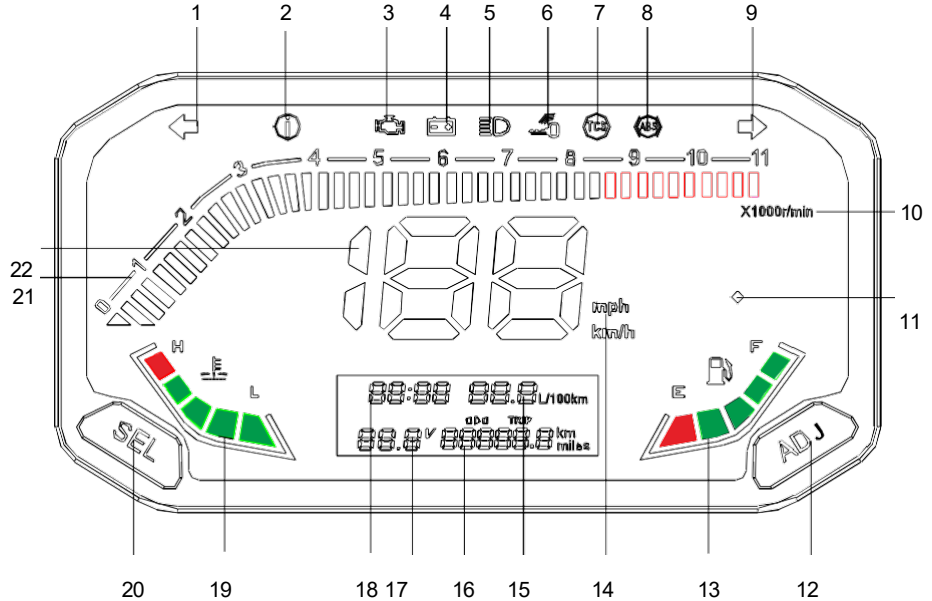

# GÖSTERGE PANELİ

1. Sola dönüş göstergesi
2. Sistem bilgisi için gösterge ışığı
3. Motor arızası için alarm ışığı
4. Gerilim arıza alarm ışığı
5. Uzun far gösterge ışığı
6. Sensör anahtarı gösterge ışığı
7. TCS anahtar göstergesi
8. ABS arıza alarm ışığı
9. Sağa dönüş göstergesi
10. Motor dönüş hızı birimi
11. Fotoelektrik sensörü
12. Ayarlama anahtarı
13. Düşük yakıt seviyesi için yakıt göstergesi ve alarm ışığı
14. Hız birimi
15. Ortalama yakıt tüketimi
16. Toplam kilometre/Kilometre ara toplamı
17. Batarya voltajı
18. Saat ekranı
19. Su sıcaklığı ölçer ve yüksek sıcaklık için alarm ışığı
20. Kurulum
21. Dönüş hızı göstergesi
22. Hız göstergesi







Kontak anahtarını " konumuna çevirtin ", cihaz kendi kendini incelemeye başlar  
Görüntü ekranı açılır ve kendi kendini incelemeye başlar ve size motosikletin o andaki durumunu gösterir.  
Alarm ışığı"  "motor arızası falan"  " ABS devreye giriyor.

### ▲ Uyarı

Aletin yüksek basınçlı suyla doğrudan yıkanmasına izin verilmez. Cihazın benzin, etanol veya organik solvent ile silinmesine izin verilmez, aksi halde cihaz kısmen çatlayabilir veya rengi solabilir.





### Sola dönüş lambası" "

Sol düğmeye bastığınızda"  ", gösterge"  "açık.

### ▲ Dikkat

Dönüş lambasının hasar görmesi veya başka bir arıza durumunda bu gösterge lambası"  " Normal durumdan daha hızlı yanıp sönerek sinyal lambasının arızasını hatırlatır.

### Motor arıza alarmı" "

Motorun yönetim sistemi arızalandığında alarm ışığı"  "açık. Kontak anahtarı " konumuna çevrildiğinde"  ", gösteren ışık"  
 "yanıyor, Motor çalıştıktan sonra gösterge ışığı yanıyor"  "hemen söner.

## ▲ Uyarı

Motor çalıştırıldıktan sonra gösterge ışığı "" yanar yanıyor veya yanıp sönüyorsa, bu anda motosiklet normal şekilde çalışmayabilir ve yakıt sistemi çalışmayabilir.

Motosiklet kullanırken gösterge ışığının sönmesi durumunda yanıyor veya yanıp sönüyorsa lütfen kullanmayı bırakın ve ardından VOGE bayileriyle iletişime geçin.

## Alarm ışığı" "ABS arızası için

ABS sisteminde arıza olduğunda " uyarı ışığı yanıyor " binmek.

Kontak anahtarını " konumuna çevirin ", gösteren ışık " "Motosiklet hareket etmeye başladığında gösterge ışığı yanıyor" "hemen iner.

## ▲ Tehlike

Motor çalıştırıldıktan sonra gösterge ışığı "" yanar yanıyor veya yanıp sönüyorsa, bu anda motosiklet normal şekilde çalışmayabilir ve yakıt sistemi çalışmayabilir.

Motosiklet kullanırken gösterge ışığının sönmesi durumunda yanıyor veya yanıp sönüyorsa lütfen kullanmayı bırakın ve ardından VOGE bayileriyle iletişime geçin.

## TCS "TCS" ışığını gösteriyor

Cihaz üzerinde TCS işaretli gösterge ışığının kapalı olması durumunda, yani TCS'nin açık olduğu anlamına gelir, sağ anahtar grubunu çevirin. sol limite gelindiğinde ve 3 saniyeden fazla tutulduğunda cihaz üzerindeki TCS gösterge ışığı yanar, bu da TCS'nin söndüğü anlamına gelir. Cihaz üzerinde TCS işaretli gösterge ışığının açık olması durumunda, yani TCS'nin kapalı olduğu anlamına gelir, sağ anahtar grubunu çevirin. sol limite gelindiğinde ve 3 saniyeden fazla tutulduğunda, cihazdaki TCS gösterge ışığı söner, bu

## ▲ Dikkat

Kontak kilidi başka bir konumdan AÇIK konumuna her geçtiğinde (Gücün açılması süreci), TCS için varsayılan ayar AÇIK'tır.

da TCS'nin açıldığı anlamına gelir.

## Sağ dönüş gösteren ışık"↔ "

Sağ anahtar grubunun sağ dönüş sinyali anahtarına basıldığında. ile"↔ ",ışık"↔ "binmek.

### ▲ Dikkat

Dönüş sinyal ışığı hasar gördüğünde veya başka bir arıza nedeniyle yanmadığında "gösterge ışığı" ↔ "

genel koşullara göre daha hızlı yanıp sönerек sinyal lambasındaki arızaları kontrol etmenizi hatırlatır.

## Uzun far gösterge ışığı"☰☐ "

Sol anahtar ünitesindeki far anahtarına basıldığında. yukarı doğru, gösterge ışığı "☰☐ "binmek.

Sol düğme grubundaki sollama ışığı düğmesine basıldığında, "gösterge ışığı"☰☐ "Siz anahtarı bırakana kadar açılır.

### ▲ Dikkat

Lütfen periyodik olarak normal yağ seviyesini kontrol edip onaylayın. Yağ seviyesini kontrol etmenin tek yolu şudur: Onaylamak için yağ göstergesinden yağ seviyesini kontrol edin.



## Bu alarm ışığı size yakıt dolumunu hatırlatır

Dikkat: Yakıtın yetersiz olması motorun çalışmamasına veya güç performansının kötü olmasına yol açabilir, bu durumda kullanıma devam etmek yakıt pompasına zarar verebilir.

Depodaki yakıtın tamamen bitmesine izin verilmez, alarm ışığı sarı yanmadan yakıt doldurun.

## LED+Negatif ekran

Hız: Motosikletin koşma hızı. (km/saat-kilometre /saat veya mph-mil/saat).

Dönüş hızı: Motorun dönüş hızı (1000 dev/dak, 1000 tur/dakikada)

Su sıcaklığı: Sıcaklık  $\geq 120$  °C olduğunda soğutucu sıcaklığı alarm ışığı yanar.

Yakıt seviyesi: Size mevcut kalan yakıt miktarını gösterir.

Depodaki kalan yakıt miktarı  $\leq 1,6$  olduğunda son hücre yanıp sönerek en kısa sürede yakıt doldurmanızı hatırlatır.

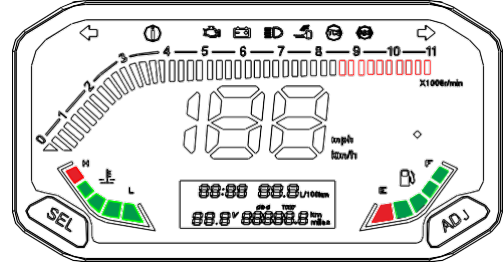

## Kurulum sayfasına girin

Tek kilometreyi "0" olarak	Sıvı ekranı TRIP altında görüldüğünde, SEL'e uzun basın, tek kilometre 0'a sıfırlanır.
Saat için	ADJ tuşuna uzun basın, sıvı ekranının süresi kısmen atlama gösterir, ardından tuşuna kısa süre basın

### ▲ Dikkat

Çalıştırırken depodaki yakıt dalgalanıyor, az yakıt olduğunda gösterge ışığı yanmayabilir bu normaldir merak etmeyin.

### ▲ Tehlike

Sürüş sırasında aleti çalıştırmak tehlikelidir, el tutma çubuğunun bırakılması motosiklet üzerindeki kontrolünüzü azaltabilir.



## Direksiyon anahtarı seti

1. Arka fren kolu
2. TCS anahtarı
3. Karartma anahtarı/Sollama anahtarı
4. Acil durum anahtarı
5. motor durdurma
6. Ön fren kolu
7. Başlatma anahtarı
8. Korna anahtarı
9. Sol kol
10. Dönüş sinyal ışığı anahtarı

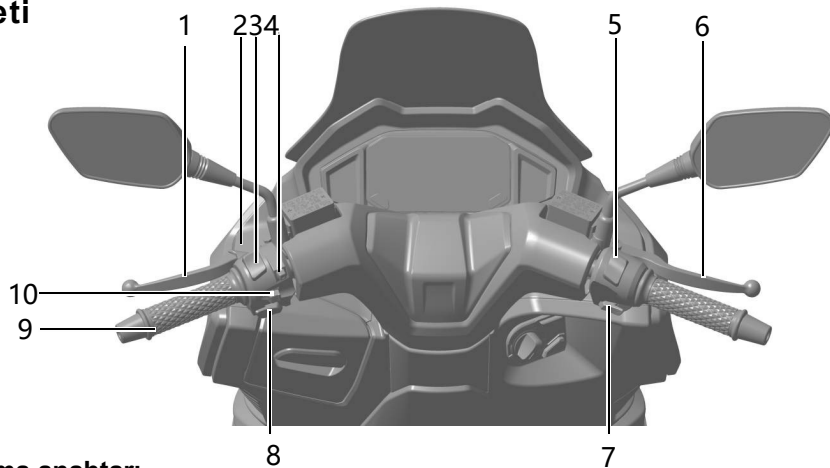

## Yüksek/Kısa huzme ve sollama anahtarı

Uzun far/sollama düğmesi ileri doğru itildiğinde "D", gösterge ışığı yanarken uzun far yanar "D" da sürüyor.

Uzun far/sollama düğmesi "" konumuna geri döndüğünde "D", cihazdaki gösterge ışığı yanarken kısa huzmeli ışık yanar "D" iner.

"PASSING" anahtarını geriye doğru hareket ettirdiğinizde, uzun far açık, gösterge ışığı açıkken "D" ve anahtar serbest bırakıldığında düzelir.



### ▲ Uyarı



Motor durdurulduğunda farlar yanabilir, ışık aküye bağlıdır, bu nedenle lütfen motor durduğunda ışığı uzun süre açmayın.

**Düğme**  "korna için

" tuşuna basıldığında  ", korna çalıyor.

## **Dönüş sinyal ışığı anahtarı**

Sol anahtar grubundaki dönüş sinyali lambası anahtarına bastığınızda. Sola  ", sol taraftaki hem ön hem de arka dönüş sinyal lambalarının hepsi yanıyor, gösterge lambası  " cihazda da açık.

Soldaki anahtar açıldığında. sağa doğru itin  ", hem ön hem de arka sağ taraftaki dönüş sinyal lambalarının hepsi yanıyor, gösterge lambası  " da açık.

Sol anahtar grubundaki dönüş sinyali anahtarına basıldığında. içeriye doğru dönüş sinyal lambaları sönerken gösterge üzerindeki sinyal lambası da söner.

## **Acil ışık anahtarı " "**

Acil durum anahtarının henüz açılmaması durumunda, sağ anahtar grubundaki düğmeye basın. sağ limite ulaştığında acil durum anahtarı açılır, acil durum anahtarının açık olması durumunda sağ anahtar grubundaki düğmeye basın. doğru sınıra ulaşıldığında acil durum anahtarı kapanır.

Kontakt kilidi başka bir konumdan AÇIK (Güç açılıyor) konumuna her getirildiğinde, acil durum ışığı için varsayılan ayar kapalıdır.

## **Elektrikli çalıştırma için durdurma anahtarı**

Öldürme anahtarı "konumundayken  ", motor çalıştırma devresi kesildi, motor çalıştırılmıyor.

Motor çalışırken, durdurma anahtarı " konumundadır  " komutuyla motor hemen kalkar, bu da motoru durdurmanın en kolay ve hızlı yoludur.

## **Ön fren kolu**

Fren kolunu sıkıca tutun, ön tekerlek durur, bu sırada arka fren lambası yanar.

## USB güç soketi " " "

Bu modelin USB güç kaynağı soketinin çıkışının özellikleri: 5V 2A.

USB güç arayüzündeki su geçirmez kapakta "" işareti bulunur " ", USB güç kaynağı soketinin kapağını kaldırınnormalde kullanılabilir.



### Uyarı

Kullanıcı bu fonksiyona ihtiyaç duyduğunda lütfen şarj kablosunu kendisi hazırlayın. Kullandıktan sonra, su veya toz girmesini önlemek ve kullanım ömrünü kısaltmak için lütfen su geçirmez kapağı yerine kapatın.

## ABS sistemi

1. Normal durumda yavaşlama ve frenleme, önce gazı bırakın, gidonu sıkıca tutun ve ardından fren yapın. 2.Dönüşten önce yavaşlayın, dönüşü geçerken hızı eşit tutmak için mümkün olan her şeyi yapın, gerekirse hafif fren yapın, ani fren yapmak yasaktır.
3. Yolda su olsa bile ıslak yola rastlamanız durumunda önceden yavaşlayın, dikkatli olun.
4. Ani frenlemeyi önlemek için yol durumunu önceden değerlendirin.
5. Acil durumla karşılaşıldığında, gazı hızla bırakın ve gidonu sıkıca tutun ve tam güçle fren yapın.



### Dikkat

ABS'li modelde, tam fren yaparken, fren kolunda bir miktar frekansla sıçrama belirgindir, bu normaldir, endişelenmeyin, lütfen gidonu sıkıca tutun.



### Tehlike

Yüksek hızdan yavaşlamanın, sadece ön veya arka freni kullanmanın tehlikeli olması, motosikletin kolayca kayması veya kontrolden çıkması durumunda lütfen ön ve arka freni dengeli bir şekilde kullanın.

## Sürüş kaydediciAPP'nin

### Çalıştırılması Kullanmadan

#### Önce hazırlık

1. Gücü açma ve kapatma: Motosiklet ateşleme makinesi otomatik olarak açılır ve motosiklet kapatıldığında makine otomatik olarak kapanacaktır.
2. Hafıza kartını takın: TF hafıza kartını doğrudan kart yuvasına itin.
3. Kartı çıkarın: TF kartını ileri doğru itin; kart açıldıktan sonra çıkarılabilir.

#### ▲ Dikkat

Kayıt durumundaki TF kartının çıkarılması dosyalara zarar verebilir, Lütfen kartı çıkarmadan önce kartı kapatın.

#### WIFI işlevi

Android telefonlar için APP Market'ten "Road Cam" ve "BSKJ" uygulamalarını indirin; APP Store'dan "Road Cam" ve "BSKJ" uygulamasını indirmek istiyorsanız aşağıdaki QR kodunu tarayarak indirebilirsiniz.:



#### Örnek olarak Road Cam uygulamasını ele alalım

1. Cep telefonunda adı wifi\_camrea ile başlayan bir WIFI sinyali seçin. Başlangıç şifresi 12345678'dir. Geri dönün ve uygulamayı açmak için "Road Cam" uygulamasını bulun.

#### ▲ Dikkat

1. Android telefon WLAN ağının kullanılmadığını bildirdiğinde ağa geçmek istiyor musunuz? İptal'i seçin. Konum izinleri açık olmalıdır. Gösterildiği gibi Şekil 1.
2. Park izleme. Uzun süreli park etme ve kullanım, Şekil 2'de gösterildiği gibi aracın güç tüketimine ve pil kaybına neden olabilir.

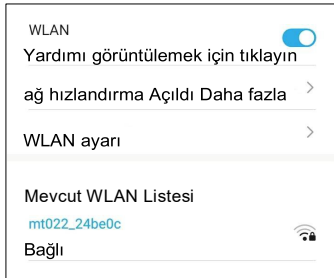

Şekil 1



Şekil 2

## 2. Simgeye tıklayın " Uygulamanın ana arayüzüne girin

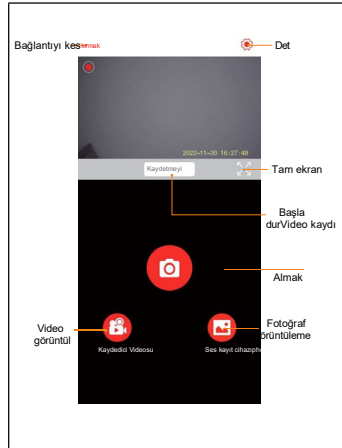
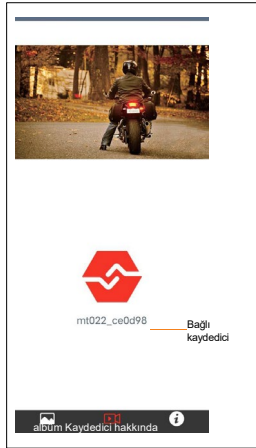

## 3. Sıradan video ve acil durum video görüntüleme.

Kayıdı durdurma durumunda, normal bir videoyu görüntülemek için "Cihaz Videosu"na tıklayın; Yukarı kaydırmak için basılı tutmak normal bir videodur, sola kaydırmak ise bir acil durum

videosudur.

Simge başka bir videoya geçtiğinde başka bir videoyu görüntüleyin dosya "🔄" .

Dosya indirme: Dosya tarama arayüzünde indirmek istediğiniz dosyaya uzun basın ve ardından indirme arayüzü açıldıktan sonra indir seçeneğine tıklayın. İndirilen dosya, yol kamerası yolu altındaki indirilenler klasörüne kaydedilir.

## TCS çekiş kontrol sistemi

Hız farkına göre kayma diferansiyelini doğrulayın, ardından ön ve arka tekerlek arasındaki hızı karşılaştırın ve son olarak arka tekerleğin stabilite marjını sabitleyin. Stabilite marjının aşılması durumunda kontrol sistemi motor torkunu ayarlayabilir.



### Dikkat

TCS'nin bazı özel yol koşullarındaki çalışmaları:

Çok yüksek hızda ön tekerleğin yerden kalkması durumunda TCS, ön tekerlek tekrar yere temas edene kadar motor torkunu azaltabilir. Bu durumda, mümkün olan en kısa sürede tekrar dengeli bir sürüşe geçmek için gaz kolunu biraz geri döndürmenizi öneririz.

Düzgün zeminde tam gazda ani hızlanmaya izin verilmez, çünkü motor torku arka tekerleğin kaymasına ve TSC tarafından kontrol edilemeyecek şekilde dengesiz hale gelmesine neden olabilir.

Kum veya kar gibi çok yumuşak zeminlerde TCS arka tekerleğin çekiş gücünü büyük ölçüde azaltabilir hatta durdurabilir, bu durumda TCS'yi hemen durdurmanızı öneririz.

Yukarıdaki yol koşulları dışında güvenli sürüş için lütfen TCS'yi her zaman açınız.

TCS'nin AÇIK/KAPALI geçişi lütfen S.18'e bakın.





## Motor alıřtırma

### Tehlike

Motosikletin emisyon gazı renksiz, kokusuz fakat zehirli bir gaz olan CO'yu iermektedir. Zehirlenmeyi nlemek iin motoru havalandırması olmayan veya yetersiz havalandırmaya sahip bir odada rlantide alıřtırın.

Yan sehpa alınır.

Uzaktan kumanda anahtarının antene 1,2 m mesafede olup olmadıđını kontrol edin.

Kontak anahtarını " konumuna evirin  ".

Yukarıdaki kořulların tm sađlandıđında, sol veya sađ

gvenliđi sađlamak iin elin fren kolunu sıkı tutması gerekir, sađ el elektrikli alıřtırma dđmesine basabilir  "gaz kolunu evirmeden kavramak.

Motorun tamamen nceden ısıtılıncaya kadar rlantide kalmasını sađlamak iin motoru alıřtırın.

Bu model Yanlıř ateřlemeyi nleyecek řekilde tasarlanan motor yalnızca ařađıdaki kořullar altında alıřtırılabilir:

-Kontak anahtarı "AIK" konumunda  ", yan ayađı kaldırın ve gvenliđi sađlamak iin fren kolunu sıkıca tutun.



## Uyarı

Yeterli ön ısıtma daha iyi yağlama sağlar, motor aşınmasını azaltır, hava ne kadar soğuk olursa o kadar fazla olur ön ısıtma dakikalarına ihtiyaç vardır. Motorun uzun süre rölantide çalışmasına izin verilmez, çünkü zayıf ısı radyasyonu motorun aşırı ısınmasına ve iç parçalara zarar vermesine neden olur.

Soğuk koşullarda, çalıştırmayı kolaylaştırmak için çalıştırma düğmesine basarken gaz kolunu uygun şekilde çevirin.

Yağlama yalnızca motor çalışırken çalışır, bu nedenle motor dururken motosikleti uzun süre ileri itmeyin. Motor çalıştırdıktan sonra, alet üzerindeki gösterge ışıklarının yanıp söndüğünü veya anormal şekilde yandığını kontrol edin, eğer öyleyse, lütfen motoru kapatın ve ilgili incelemeyi yapın.

## Yakıt doldurma

Kontak anahtarını resimde gösterilen konuma çevirin, YAKIT tuşuna basın, yakıt deposunun dekoratif kapağı otomatik olarak açılabilir, yakıt deposu kapağını saat yönünde çevirip ardından yukarı kaldırın.

Yakıt doldurma işlemi bittiğinde, yakıt deposu kapağını doldurma deliğine geri koyun, saat yönünün tersine çevirerek kilitleyin ve son olarak yakıt deposunun dekoratif kapağını kapatın.

Lütfen 92# üzeri kurşunsuz veya daha az kurşunlu benzin kullanın.

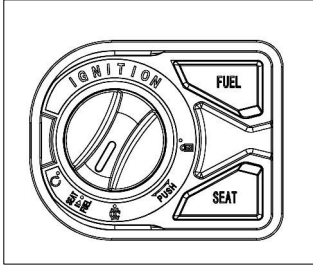

Kontak anahtarı

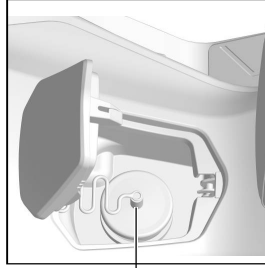

Yakıt deposu kapağı



Yakıt deposu kapasitesi: 8L



### Uyarı

Yakıt boya yüzeyini aşındırır, rengini soldurur ve çirkinleştirir. Boya yüzeyinde yakıt bulunması durumunda, lütfen silin.

Yakıt sıcakken genleşebilir, tam dolum iç basıncın çok fazla olması nedeniyle yakıt deposunun deforme olmasına neden olarak taşmaya neden olabilir.

Yakıt doldururken çok fazla doldurmayınız, yakıtın yakıt deposu girişindeki dalgalanma önleyici halkanın dibine kadar ulaşmasını sağlayınız.



### Tehlike

Yakıt doldururken lütfen motoru durdurun ve kıvılcım, duman, ateş veya ısı kaynağından uzak tutun.



## V. Arızalar

### Soğutma sıvısı çok sıcak



Bu alarm ışığının yanması soğutma suyu sıcaklığının çok yüksek olduğu anlamına gelir.

Motor aşırı ısındığında sürüşe devam etmek motora zarar verebilir; bu nedenle lütfen aşağıdaki talimatlara uyun. Gösterge ışığı sönünceye kadar sürüşü ve motoru durdurun. Motosiklet tamamen soğuduğunda soğutma sıvısını ve ısıtma radyatörünü kontrol edin.

–Soğutma sıvısı seviyesini kontrol edin: Soğutma sıvısı seviyesinin çok düşük olması durumunda doldurun.

–Soğutucu sıcaklık ışığı yandığında, bu da ısı radyatörünün fanının çalışmadığı anlamına gelir, sorun giderme için lütfen servis istasyonu ile iletişime geçin, bizim tarafımızdan yetkilendirilmiş istasyon daha iyi olur.

### Yetersiz soğutma sıvısı

Soğutma sıvısı yeterli olmadığında veya ısı radyatörü çamur veya kumla tıkanıldığında aşağıdaki işlemi yapmanızı öneririz:

–Motor ısısını azaltmak için yüklemeyi azaltın.

–Trafikteyken motoru rölantide çalıştırın, motor sıcaklığının yükselmesini önlemek için gazı çevirmeyin.

–Yukarıdaki işlemin soğumaması durumunda lütfen motoru durdurun ve sorun giderme için servis istasyonu ile iletişime geçin.



Bu alarm ışığının yanması motorda arıza olduğu anlamına gelir. Bu durumda sürüşe devam etmek motorun ateşleme arızasına veya yakıt beslemesinin durmasına neden olabilir.

Lütfen motoru durdurun, kontağı kapatın ve tekrar çalıştırın, alarm ışığı sönerse, lütfen sürüşe devam edin, hala yanıyorsa lütfen yakındaki servis istasyonu ile iletişime geçin.

## **Motor alıřtırma arızası**

Yan sehpa yatırılır. Fren cihazını

sıkı tutmamıř. Yakıt yeterliyse.

Pildeki gc yeterliyse.

## **Motorun zor alıřtırılması**

– Soğuk havalarda ise, alıřtırırken gazı hafife evirin.

–Pil gc kaybı.

–Yağ ok kalın; Yağın deėiřtirilmesi gerekip gerekmediėini onaylayın.

## **Zayıf motor gc ıkıřı**

–Hava filtresi elemanının temiz olup olmadıėını kontrol edin.

–Motosiklet yksek rakımdaysa.

• Yanlıř kontrol ve ayar motosikletinize zarar verebilir ve arızayı tespit edememenize, Kalite Garantisi hizmeti alamamanıza neden olabilir. Doėru iřlem hakkında fazla bilgi sahibi deėilseniz ltfen VOGE satıcısıyla iletiřime gein.

## **Arıza muayenesive bakım**

Bu kitaptaki arıza incelemesi ve onarımına iliřkin ierik size yalnızca normal sorunlarda yardımcı olabilir; elbette bunlar yalnızca temel sorunlardır; sorun gidermenin bařarısız olması durumunda ltfen VOGE bayisiyle iletiřime gein.



## VI. Tařlama

### Bileme-yeni motosiklet iin

Tařlama sresi alıřma mr ve yakıt tketimi aısından nemlidir, bu nedenle srřten nce Kullanım Kılavuzunu dikkatlice okuyun. (İlk 1000 km'de doėru srř, motosiklet performansı iin iyidir ve size srř keyfi yařatır.

### Bileme-motor iin

·Motor sıcak veya soėuk olursa olsun, alıřtırmadan nce, yaėın yaėlama gerektiren tm konumlara yayılmasını saėlamak iin motoru yeterli bir sre rlantide alıřtırın.

·Bu sre ierisinde ilk 500 km'de hız 50 km/saat'i, ikinci 500 km'de ise 70 km/saat'i ařmamalıdır.

·Bu sre zarfında, motorun hafif ykle sabit dřk devirde alıřması durumunda, bu durum paraların kt eřleřmesine ve daha fazla ařınmaya neden olabilir, bu nedenle ltfen uzun sre hafif ykle aynı hızda srř yapmayın.

·Bu dnemde motor devrinin sık sık deėiřtirilmesi gerekir, uzun sre sabit devirde alıřmasına izin vermeyin.

## Bileme-lastik için

·Yeni lastiğin yüzeyi pürüzsüz olduğundan çok hızlı sürmek veya dönüş yapmak tehlikelidir. En güçlü kavrama kuvvetini elde etmek için taşlama önemlidir.

·İlk 200 km'de, lastik sırtının tüm açılırları tamamen taşlanana kadar düşük hızda dönüş yaparak sürüş yapabilirsiniz.

·Lastik sırtındaki çıkıntı tehlikelidir, taşlama lastik sırtındaki çıkıntıyı önlemenin iyi bir yoludur.

## Bileme-fren sistemi için

İlk 500km'de yeni fren plakası en iyi sürtünmeye ulaşmadı, frenleme kaybını telafi etmek için fren kolunu daha güçlü bir şekilde çekebilirsiniz

### ▲Tehlike

Lastiğin en iyi şekilde taşlanmasını sağlamak için, ilk 200 km'de ani hızlanmaya, dönüşü veya frenlemeye izin verilmez.

## VII. Ayarlama

### Ayarlama arka görüş aynası için

Arka dikiz aynasını kendi boyunuza ve sürüş duruşunuza göre doğru konuma ayarlayın.

Ayna gövdesi 1 ve kasa 2 doğrudan elle ayarlanabiliyor.

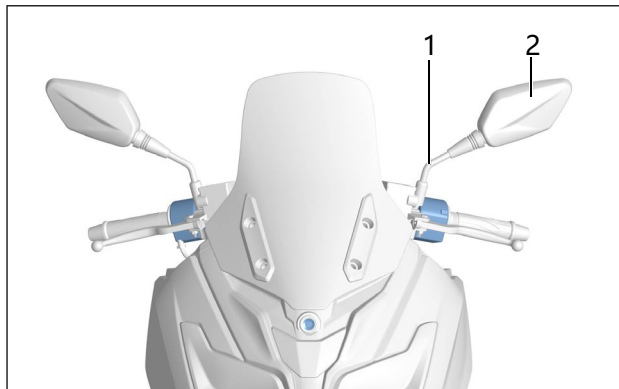

#### Uyarı

Motosikletin üzerine oturun ve onu dik tutun, motosikletin kuyruğunun arkasında 10 m ve 4 m genişliğindeki nesneyi net bir şekilde görebildiğinizden emin olun.



#### Tehlike

Sürüş sırasında dikiz aynasını ayarlamak motosiklet üzerindeki kontrolünüzü azaltabileceğinden lütfen bu işi sürüş sırasında yapmayın.

## Gaz kolu ayarlama

- Gaz kolu motor dönüşünü kontrol etmek içindir
- Kendi yönüne dönmek hızlanma, ters yöne dönmek ise yavaşlamadır.
- Gaz kelebeği kablosunun açıklığının ayarlanması
  - Lastik kaplamayı 1 çıkarın.
  - Kilitleme somununu 2 gevşetin.
  - Gaz kelebeği kablosunun açıklığını uygun mesafeye getirmek için ayarlayıcıyı 3 çevirin.
  - Somunu 2 kilitleyin
- Tekrar-lastik ceketini monte edin 1

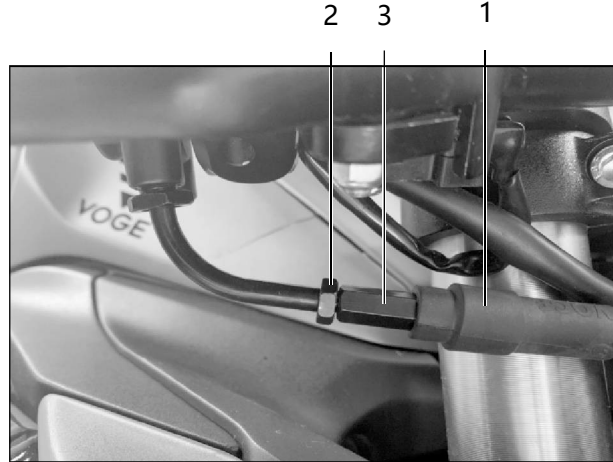

### Dikkat

Gaz kelebeği kablosunun boşluğu ayarlandıktan sonra, rölanti hızının artmaması gereken gaz kolunun otomatik olarak geri dönebildiğinden emin olun.

Gaz kablosunun boşluğu ayarlandıktan sonra gidonu rölanti hızının artmaması gereken sol ve sağ limite kadar çevirin.

## Ayarlamafar dimmer için

- Herhangi bir amortisör yükü altında farın tüm yüksekliği doğru olmalıdır.
- Gece sürüşünü güvenli kılmak için farın ışık açısını farklı yüklerle uyacak şekilde ayarlayın.
- Ayar vidası farın arka alt kısmındadır, lütfen şekildeki ayar vidasını çapraz tornavidayla hizalayın.
- Kısa huzmeli far saat yönünde çevrilmeli, ışık azalacak, tersi yüksek olacaktır.
- Uzun far saat yönünde çevrilmeli, ışık yükselecek, tersi alçalacaktır.

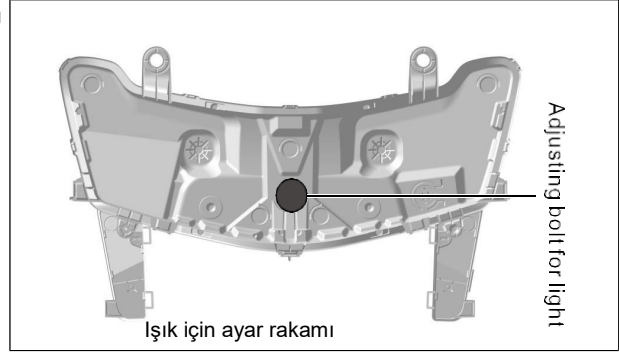

### Tehlike

Işığın yüksekliği hakkında fazla bilginiz yoksa lütfen VOGÉ bayisiyle iletişime geçin.

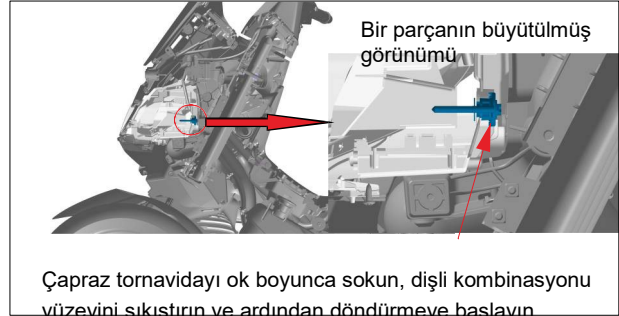

## VIII. Muayene, tamir ve bakım

### Yakıt

Motosikleti satın alırken yakıt parametresi, en fazla yakıt tasarrufu sağlayan yoldur veya sabit bir hızdadır; bu, gerçek sürüşünüzden oldukça farklıdır ve yalnızca referans amaçlı yakıt parametresinden daha yüksek olabilir.

aAşağıdaki işlemler doğru sürüş koşullarında yakıt tüketimini azaltabilir:

–Sürüş yumuşak, dengeli ve mümkün olduğunca ani fren yapılmadan yapılmalıdır; yeniden çalıştırma ve hızlanma daha fazla yakıt tüketebilir.

–Şehir içinde araç kullanmak yakıt tüketimi açısından kötüdür, sık durup hareket etmek motorun sık çalıştırılması anlamına gelir.

–Kısa mesafe araç kullanmaktan kaçının. Motosikletin en iyi çalışma sıcaklığına ulaşmaması nedeniyle, çalıştırdıktan sonraki ilk km'deki yakıt tüketimi normal durumun iki katıdır.

–Lastikteki hava basıncının yeterli olmaması, tekerleğin yuvarlanma direncini artırarak yakıt tüketimini artırabilir.

–Periyodik Bakım tablosunu mutlaka takip etmek yakıt tasarrufu açısından önemlidir.

Yukarıdaki nedenler dışında, kilometre artışıyla daha becerikli hale gelebilirsiniz, daha fazla sürüş keyfi için genellikle ani hızlanma veya yavaşlama yapabilirsiniz, bu anda yakıt tüketimi önceki dengeli ve yumuşak sürüşünüze kıyasla artar, aslında bunun nedeni sürüş tarzınızdaki değişiklik.

## Yakıt buharlaşması

Yakıt buharlaştırma sistemi arızalandığında lütfen VOGE servis istasyonuyla iletişime geçin. Yakıt buharlaştırma sisteminin yeniden takılmasına izin verilmez, aksi takdirde emisyon standardı karşılamayabilir. Sökme ve onarımdan sonra boru bağlantısının bağlantısını, boru hattındaki sızıntıyı veya bloğu kontrol edin; Lastik hortumdaki sıkışmayı, çatlamayı veya hasarı kontrol edin. Yakıt buharı, desorpsiyon borusu yoluyla karbon bidonu içine salındı; motor durduğunda, teneke kutudaki aktif karbon, yakıt buharını emer; Motor çalışırken, karbon kutusundaki yakıt buharı, desorpsiyon borusu yoluyla yanma odasına salınır, bu da yakıt buharının doğrudan kirliliğe karışmasını önler.

Emici boru aynı zamanda yakıt deposundaki hava basıncının dışarıdaki havadan daha düşük olduğu durumlarda yakıt deposundaki hava basıncının dengelenmesini sağlar, karbon kutusu üzerindeki emici boru aracılığıyla hava basıncını destekler; Bu durumda lütfen tüm boruların tıkanmadan ve sıkışmadan pürüzsüz olduğundan emin olun, devrilme önleyici valfin doğru takıldığından emin olun, aksi takdirde yakıt pompası hasar görebilir veya yakıt deposu bozulabilir ve hatta diğer parçalara zarar verebilir.

### Yakıt buharlaşma kontrol sistemi aşağıdaki şekilde çalışır:

- (1) Yakıt deposundaki benzin ısındığında gaz buharı dışarı çıkar ve boşaltma valfinin karbon kutusunun TANK ucundan alındıktan sonra emilir.
- (2) Motosiklet 60°'nin üzerinde eğime ulaştığında boşaltma valfi kapanıyor, boşaltma valfi aracılığıyla benzin karbon bidonuna akıyordu.
- (3) Temiz hava, karbon kutusunun A ucundan PURGE ucuna kadar akarak gaz buharını gaz kelebeğine getirir, daha sonra hava giriş borusundan geçerek yanmaya katılır.

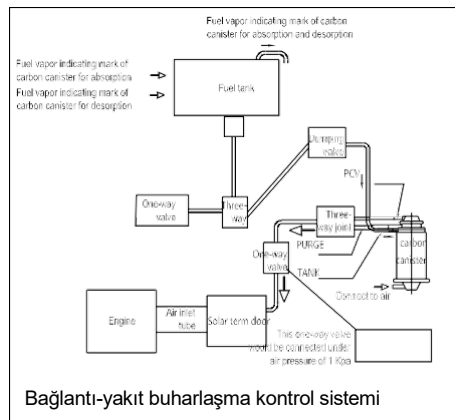

## Üç yollu katalizör

Hava tahliye sisteminde emisyon gazındaki zararlı maddeleri azaltan üç yollu katalizör bulunmaktadır. Motorun kötü çalışması üç yollu katalizöre zarar verebilir, bu nedenle aşağıdaki önlemlerin alınması gerekir:

- Periyodik bakımları Kalite Garanti kitabında belirtilen şartlara göre yapın
- Motor dengesiz çalıştığında lütfen en kısa sürede VOGÉ bayisiyle iletişime geçin.
- Yakıt alarm ışığı yandığında, mümkün olduğu kadar çabuk yakıt doldurun, çok düşük yakıt seviyesi dengesiz yakıt beslemesine neden olabilir.
- Motoru iterek veya sürükleyerek çalıştırmayın.
- Sadece rölantideyken kontağı kesin.

### Uyarı

Üç yollu katalizör kırılğan ve pahalıdır, lütfen kurşunsuz benzin kullanın; kurşunlu benzin kullanılması durumunda, üç yollu katalizöre ve diğer önemli parçalara zarar verebilir.

### Tehlike

Kuru ot gibi yanıcı maddelerin üzerinde araç sürmek veya park etmek yasaktır; üç yollu katalizörün çalışma sıcaklığı çok yüksektir; yanıcı maddelerin üzerine sürüldüğünde veya park edildiğinde alev alabilir.



## Alet kutusu

Alet kutusu koltuđun altına yerleřtirilmiř, koltuk aıldıđında grlebiliyor.

Kt kořullar altında ara kullandıktan sonra, yıkandıktan veya yađmurda ara kullandıktan sonra yađlama yapın.

## Hareketli paralarve bunların bakımı

Gvenli srř iin hareketli paraların iyi yađlanmasını sađlamak, alıřma mrn uzatmak iin gerekli bir alıřmadır.

-Fren kolunun mili

-Ana stand iin řaft

-Yan stand iin řaft

- Arka basamak ve geri dnř yayı iin řaft.

## Pil

### Ak bakımı

Bu modeldeki ak tamamen bakım gerektirmez, elektrolit seviyesinin ve oranının kontrol edilmesine gerek yoktur, ancak g řarjının periyodik olarak kontrol edilmesi gerekir.

### ▲ Dikkat

Lityumun yađlayıcı gresi tavsiye edilir.

### ▲ Dikkat

Mmknse, yeni pili ilk kez 30 dakika řarj edin, bu da alıřma mrn etkili bir řekilde uzatabilir.

## Pil için güç şarjı

Kontak kilidinin kapalı olması durumunda akünün voltajı 11,5V'un altındayken aküyü şarj etmenizi öneririz.

- Pili sabit DC güç kaynağıyla şarj edin veya uygun şarj cihazını kullanın ve talimatlarına kesinlikle uyun.
  - DC şarj voltajı DC (14,5±0,3)V olmalı ve akım 1A'dan fazla olmamalıdır;
  - Şarj saatleri 6 ila 8 arasındadır, akımın maksimum sınırı aşmasına izin vermeyin.
  - Aşırı şarj etme hamurun çalışma ömrünü kısaltabilir, o yüzden bu yolu uygulamayın.
  - Şarj etmeden önce motosikletin güç devresini kesin.
  - Genellikle terminalin veya kablo bağlantısının temizliğini kontrol edin, zaten paslanmış veya oksitlenmişse lütfen temizleyin.
  - Motosiklet genellikle sürüş halindeyken motosiklet aküyü otomatik olarak şarj edebilir. Sadece birkaç kez olması durumunda veya kısa süreli sürüş durumunda aküdeki güç yeterli olmayabilir. Hızı pilin teknik özelliklerine veya ortam sıcaklığına bağlı olan pil, kendiliğinden boşalabilir. Ortam sıcaklığı arttığında deşarj hızlanır
- Örneğin, sıcaklığın her 15°C artmasıyla deşarj %100 hızlanır.
- Soğuk havalarda akünün uygun şekilde şarj edilmemesi durumunda, elektrolit donabilir, daha sonra aküye zarar verebilir veya terminalerin bozulmasına neden olabilir, aküyü güçle doldurabilir ve düşük sıcaklıklarda daha güçlü olmasını sağlayabilir.
  - Uzun süre araç kullanmadan park etme durumunda, önce akünün negatif terminalinin kesilmesi gerekir, aksi takdirde devredeki elektrikli parçalar yavaş yavaş gücünü bitmesine neden olabilir.
  - 1 aydan fazla araç kullanılmadan park edilmesi durumunda aküyü aylık olarak şarj etmeniz gerekir. Pilin uzun süre şarj edilmemesi durumunda doğal arıza meydana gelebilir.
  - Terk edilmiş pili veya elektroliti doğru şekilde atın, çevreyi kirletmesine izin vermeyin.



### Tehlike

Akü hidrojen üretebilir, bu nedenle parkın ısı kaynağından uzak tutun.

Kuru bezle silmek statik elektrik kıvılcımı üretebilir, bunu önlemek için lütfen ıslak bez kullanın.

## Pilin sökülmesi ve yeniden takılması

- Söküp takmadan önce öncelikle kontak anahtarını kapatın.
- Pili sökerken önce negatif terminali, ardından pozitif terminali çıkarın.
- Yeniden monte ederken önce pozitif terminali, ardından negatif terminali takın.
- Aküyü her yeniden taktığınızda, kontak anahtarını 1 dakika açın ve ardından elektrikli ekipmanın başlatılmasını sağlamak için kapatın.

## Harici güçtedarik

- Aküdeki güç motoru çalıştırmada başarısız olduğunda, motoru çalıştırmak için dış güç kaynağı kullanılabilir.
- Dış güç kaynağı benimsendiğinde, kılavuz teller arasında kısa kesintiyi veya atlamaşız kılıcımı önlemek için yay için tel tutucuyu yalnızca tamamen yalıtılmış olarak kullanın. A aküsü motosikletin güç kaynağıdır, B aküsü ise dış aküdür. Dış güç kaynağı B üzerindeki pozitif terminal 1, motosikletteki güç kaynağı A üzerindeki pozitif terminal 2'ye bağlanırken negatif terminal 3, şasiyi bağlamak için motordaki C metalik kısmına bağlanır. Motoru çalıştırın, arıza durumunda birkaç dakika bekleyin ve ardından motoru ve aküyü korumak için bir kez daha çalıştırın.
- Dış güç kaynağının kılavuz telini çıkarmadan önce, motoru birkaç dakika çalıştırın, ardından önce negatif kabloyu ve topraklama kablosunu, ardından pozitif kabloyu kesin.



**Uyarı**

Pili baş aşağı koymayın, aksi takdirde elektrolit solunum deliğinden dışarı akabilir.

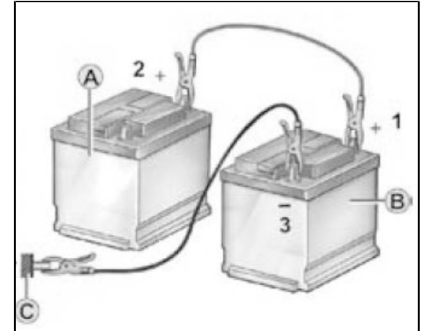

## Bakım hava filtresi için

·Hava filtresi motorun üzerinde bulunur, tozla tıkanırsa hava girişi zorlaşabilir, bu da güç çıkışını azaltır ve yakıt tüketimini artırır.  
·Tozlu koşullarda sürüş yapılması durumunda, elemanı daha sık temizleyin ve değiştirin.

· Hava filtresi elemanının temizlenmesi ve değiştirilmesi:

Hava filtresi mahfazasındaki 9 adet vidayı sökün, ardından hava filtresi mahfazasını dışarı çekin.

Hava filtresinin hava giriş borusunu çıkarın.

Hava filtresi elemanını çıkarın.

·Kırık parça, tozun motora girmesine ve motora zarar vermesine neden olabilir, bu nedenle lütfen kırık parçayı değiştirin.

·Elemanın yanlış konuma takılması durumunda, toz elemanı atlayabilir ve motora girerek motora zarar verebilir, bu nedenle lütfen yerine takın.

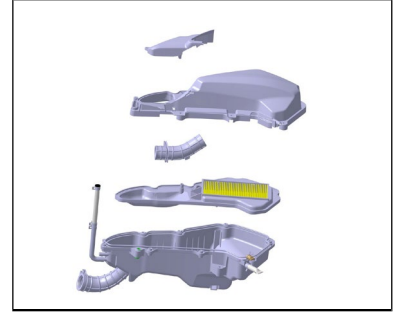

### Dikkat

Elemanı temizlerken, üfleme havası metal ağıın yanından girecektir, diğer taraftan girmesi durumunda toz elemanın boşluğunda kalabilir, bu da temizleme etkisini büyük ölçüde azaltır.

# Yağ

## Motor Yağ seviyesini kontrol edin

·Yağ kontrol penceresi ve doldurma ağızı motorun sağ kapağındadır.

·Yağ seviyesinin kontrolü:

–Bu çalışmayı motor soğukken yapın.

– Motosikleti dik tutun.

–Yağ seviyesini kontrol etmek için 1. ve 2. yağ göstergesini çıkarın.

–Doğru seviye, yağ görüntüleme penceresinin üst ve alt ölçek çizgileri içerisinde olmalıdır.

·Yağ seviyesinin üst çizgiden yüksek olması durumunda bir miktar yağ boşaltın.

·Yağ seviyesinin alt çizgiden düşük olması durumunda bir miktar yağ giriniz.

·Giriş veya çıkış ne olursa olsun, işlem bittiğinde yağ seviyesini bir kez daha kontrol edin.

## Motordaki yağın bakımı

Yağ, motordaki parçaların etkili bir şekilde yağlanması sağlayabilir, ayrıca motorun soğumasına yardımcı olur, ayrıca yağ, motorun sızdırmazlığını sağlamak için de iyidir, bu nedenle yağın bakımı çok önemlidir.

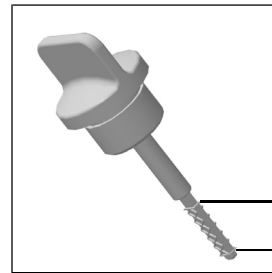
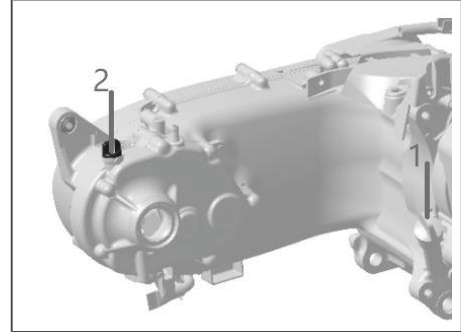

Üst ölçek işareti

Alt ölçek işareti

·Yađı boşaltın:

–Yađ seviyesinin çok yüksek olması durumunda, lütfen yađ boşaltma civatasını lokma anahtarla sökün, yađ boşaltma civataları motor tabanının ortasında (Resim 1) ve kuyruđun sol tarafındadır (Resim 2).

–Bir miktar yađı boşaltın ve ardından yađ tahliye civatasını tekrar takın. Yađ seviyesinin çok yüksek veya düşük olması motora zarar verebilir. Lütfen yađın dođru seviyede olduđundan emin olun.

Şekil 1

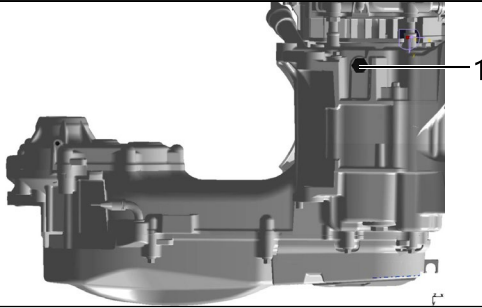

şekil 2

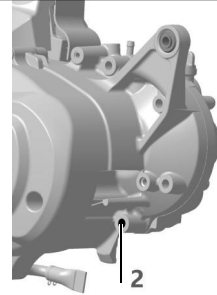

### Dikkat

Yađ sıcaklık artışıyla genleşebilir, dolayısıyla seviyesi de deđişir. Motor ne kadar sıcaksa yađ seviyesi de o kadar yüksek, motor ne kadar sođuksa yađ seviyesi o kadar düşük olur ki bu ikisi de normaldir. Yađ seviyesini kontrol ederken motosikleti dik tutun, yani yere dik tutun.



### Tehlike

Yađ tahliye civatası susturucunun yanındadır, lütfen civata ve susturucu temel olarak sođuduđunda yađı boşaltın, yađı boşaltırken haşlanmayı önlemek için kendinizi sıcak yađdan koruyun.

## Motor yağının deęiştirilmesi

- Bakım süresi dolduęunda motor yağını deęiştirin.
- Eski yaęı tamamen boşaltmak için yaęı motor sıcakken deęiştirin.
- Yaęın deęiştirilmesi:
  - Motosikleti ayakta duran rafı kullanarak dik tutun.
  - Yaę doldurma aęzının kapaęını saat yönünün tersine çevirin.
  - Yaę tahliye civatasının altına bir yaę tepsisi yerleřtirin, ardından civatayı aletlerle sökün ve eski yaęı boşaltın.
- Yeni yaę doldurmadan önce yaę tahliye civatasını sıkın.

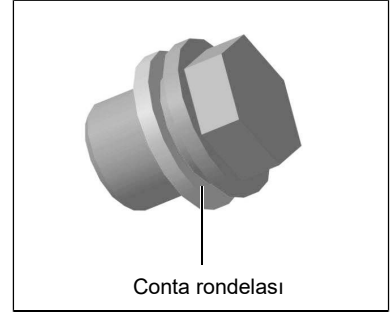

### Uyarı

Yeniden monte ederken yaę tahliye civatasını ve conta halkasını yenisiyle deęiřtirin, hala eskisinin kullanılması durumunda yaę sızıntısı oluřması kolaydır.



### Tehlike

Motor sıcakken yaęın boşaltılması tam drenaj saęlar, ancak sıcak yaę ve susturucu kullanıcıya zarar verebilir, bu nedenle boşaltmadan önce civata ve susturucunun tamamen soęumasını bekleyin.

## Motoru yağ doldurulması

·Yağ filtresinin değiştirildiğini ve valf kapağı grubunun tamamlandığını doğrulayın.

·Yağ tahliye civatasının ve sızdırmazlık rondelasının değiştirildiğini ve yeniden monte edildiğini doğrulayın.

Karter üzerindeki dolun ağızından 900 mL hacimli yeni yağ doldurun (bakım sırasında 800 mL yakıt doldurun), dişli kutusu üzerindeki dolun ağızından 200 mL hacimli yeni dişli yağı doldurun (bakım sırasında 120 mL yakıt doldurun), Başlat Motorun saniyeler boyunca rölantide çalışmasına izin verin.

Motoru durdurup bir dakika bekleyin, Yağ seviyesini kontrol etmek için yağ göstergesini çıkarın, kontrol yaparken motosiklet yatay olarak dik olmalıdır, yağ seviyesi alt skala işaretinin altındaysa lütfen üst ve orta skalanın ortasına kadar doldurun. daha düşük ölçek işaretleri.

### ▲ Dikkat

Motor sıcakken yağı değiştirin.

Yağın özellikleri: Karter için, SAE 10W-40-SL veya üzeri

Değiştirilen eski yağı veya 0,9L hacimli, dişli kutusu için 0,2L hacimli 80W/90 GL-4'ü atın. Değiştirilen eski yağı atın

ve çevre dostu bir şekilde eleman.

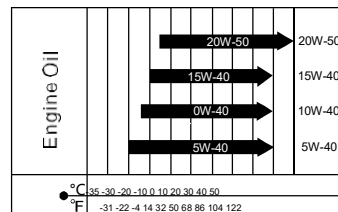

Kışın kullanmanız gerekiyorsa lütfen 5W-40 veya 0W-40 düşük sıcaklığa dayanıklı yağı, yazın ise tekrar 10W-40 veya 20W-50 yağı değiştirmeniz gerekir.

### ▲ Uyarı

Yanlış yağ spesifikasyonu veya kötü yağ, motora, EFI sistemine zarar verebilir ve buji ile susturucudaki katalizörün çalışma ömrünü kısaltabilir, bunları kullanmayın.



## Yenisıyla deęiřtirmeyaę süzgeci için

Her Bakım periyoduna ulařıldığında, lütfen motor yaę süzgecini deęiřtirin.

Motordaki yaę boşaldığında yaę süzgecini deęiřtirin. Motosikleti yan ayakla destekleyin.

Karterin alt kısmındaki vidalı tapayı sökün ve motordaki yaęı boşaltın.

Taşan yaęın motora kaçmasını önlemek için, motorun valf kapaęının altına bir parça yaę emme kaęıdı veya pamuklu bir bez yerleřtirin.

kapak çıkarıldığında yüzey kirlidir. Motorun sol

tarafındaki valf kapaęını çıkarın. Yaę süzgecinin

kendisini çıkarın ve yaęı boşaltın. Yenisıyla deęiřtirin.

(Not: Baskı yayı gereklidir, halka contada hasar olması durumunda lütfen yenisıyla deęiřtirin, ardından kapaęın civatasını sıkma torku ile sıkın.

(20~25)Nm, ardından yaę tahliye tapasını sabitleyin: Düşmenin orta yeri (25~30) Nm, kuyruk kısmının sol tarafı (18~22) Nm

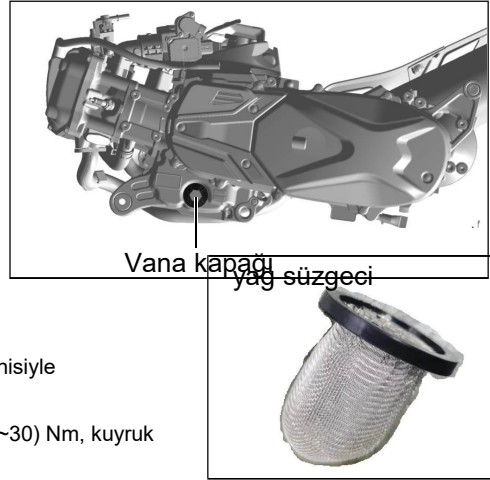

### Uyarı

Valf kapak elemanındaki contayı kontrol edin, gerekiyorsa yenisıyla deęiřtirin. Yanlıř yaę süzgeci motora zarar verebilir, lütfen mutlaka orijinal VOGÉ parçalarını kullanın.

## Soğutma sıvısı

### Soğutma sıvısının kontrolü ve bakımı

Soğutma sıvısı, motordaki sıcak parçalar için ısıyı yayabilir ve normal çalışma sıcaklığını koruyabilir.

- Soğutucu sıvının kontrolü ve doldurulması alt tankta yapılır.
- Motoru durdurun
- Motor soğukken kontrol edin, çünkü soğutma sıvısı ısındığında genişleyebilir.
- Motosikleti dik tutun.
- Soğutucu seviyesini, seviyesi ALT ve ÜST ölçek çizgisi arasında olacak şekilde genişleme deposundan kontrol edin.
- Soğutma sıvısı seviyesinin ALT ölçek işaretinin altında olması durumunda, genişleme deposunun ağzından doldurun.
- Soğutma sıvısı seviyesinin ÜST skala işaretinden yüksek olması durumunda, soğutma sıvısı ısındığında borudan taşabilir ve çalışırken genişleyebilir, sıcak soğutma sıvısından zarar görmemek için çok fazla doldurulmasına izin verilmez.
- Motosikletinizin soğutma sıvısını sık sık doldurması gerekiyorsa, bu da orada olduğu anlamına gelir. Soğutma sisteminde arıza varsa, lütfen VOGÉ bayisiyle iletişime geçin.

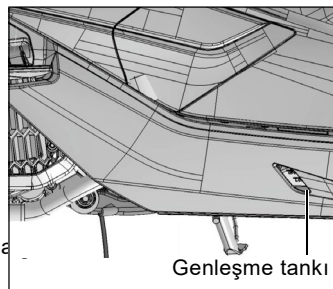
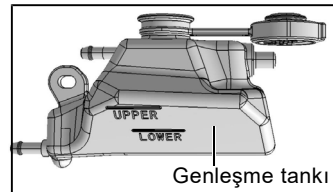

### ▲ Uyarı

Genleşme deposu tamamen kurduğunda, soğutma sıvısını kendi başınıza doldurmeyin, çünkü bu durumda hava zaten soğutma sistemine girebilir ve boşaltılması gerekebilir, bu nedenle lütfen bakım için VOGÉ bayisiyle iletişime geçin.

## Soğutma sıvısının değiştirilmesi

·Soğutma sıvısı drenajı:

–Motosikleti ayakta duran rafı kullanarak dik tutun.

–Motorun altına bir sıvı tepsisi yerleştirin.

– Tüm ısı yayma sistemi bağlı olduğundan, tüm soğutma sıvısı bu porttan dışarı akabileceği için su tahliye civatasını çıkarın.

–Eski soğutma sıvısı boşaldıktan sonra su tahliye civatasını yerine takıp sabitleyin.

·Soğutma sıvısının doldurulması:

–Soğutucunun ısı radyatöründen ve genişleme deposundan doldurulması gerekir. iki pozisyon:

–Isı radyatörünün depo kapağını açın ve soğutma sıvısını doldurun

– Isı radyatörünün depo kapağından soğutma sıvısının tam olarak doldurulduğunu kontrol edin, su borusunu dolana kadar sıkıştırın, ardından iyice doldurun depo kapağını kapatın.

– Isı radyatörünün deposunun kapağı kapatıldıktan sonra, soğutma sıvısının ihtiyaç duyulan her konuma tam olarak ulaşmasını sağlamak için motoru çalıştırın ve 30 saniye çalıştırın.

–Motoru durdurun, motor soğuduktan sonra, ısı radyatörünün deposunun kapağını bir kez daha açın, soğutma sıvısının dolu olup olmadığını kontrol edin, seviyenin düşmesi durumunda lütfen dolana kadar bir kez daha doldurun, ardından kuyuyu kapatın.

Kalorifer radyatörünün deposunun kapağı dolana kadar bu işlemi tekrarlayın, gerekli olması halinde iki veya daha fazla tekrarlanması gerekebilir.

–Genişleme deposunun siyah lastik kapağını çıkarın ve ardından ÜST ve ALT ölçek işareti arasındaki seviyeye kadar soğutma sıvısı doldurun.

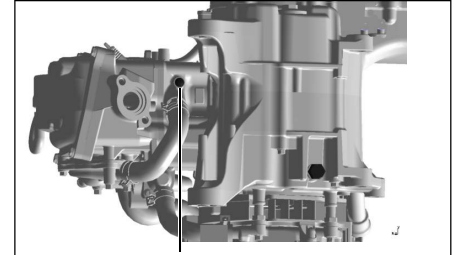

Drenaj civatası

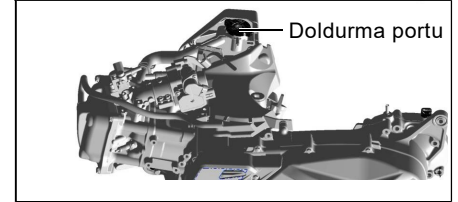

Doldurma portu

### ▲ Uyarı

Akan su ile doldurulmasına izin verilmez, aksi takdirde soğutma sistemine zarar verebilir, farklı özellikte soğutucu akışkanların karışımına izin verilmez.

- Hava sıcaklığının etikette belirtilenden düşük olması durumunda, lütfen daha düşük sıcaklıklara uygun soğutma sıvısı kullanın.
- VOGE soğutma sıvısı -40°C'lik buzlanma noktasına sahiptir ve etilen glikol içerir ancak silikat içermez, bu nedenle Made in VOGÉ ile satın almanızı veya değiştirmenizi öneririz.

### ▲ Dikkat

Soğutma sıvısının performansını korumak için her iki yılda bir değiştirin.

Soğutma sıvısı spesifikasyonu: VOGÉ soğutma sıvısı -40°C'lik buzlanma noktasına sahiptir ve etilen glikol içerir ancak silikat içermez.

Doldurma hacmi: 460 ml.

### ▲ Tehlike

Soğutma suyunu doldururken, motor çalıştırdıktan sonra kalorifer radyatörünün deposunun kapağını açarsanız lütfen önce motorun soğumasını bekleyin, aksi takdirde radyatör kapağını açtığınızda sıcak soğutma suyu dışarı püskürebilir ve size zarar verebilir.

SR1 motoru, resim 1'de gösterildiği gibi genellikle otomobil veya motosiklette bulunan mekanik su sızdırmazlığını benimser.

resim 2'de gösterildiği gibi dinamik halka, statik halka, yay ve taşma deliği olan conta halkasından oluşur, statik halka yay kuvveti altında dinamik halkaya sıkıca yapışır, bu da yüzeyde uzun süre basınç üretir ve daha sonra güvenilir hareket eder. su pompası çalışırken sızdırmazlık meydana gelir, dinamik ve statik halka nispeten kayar, bu da tam olarak kapatılamaz, bu nedenle taşma deliğinden bir miktar su damlası sızıntısı olabilir, bu durum normaldir ve zararlı değildir normal sürüş ve motosiklette herhangi bir hasara yol açmaz.

Resim 1

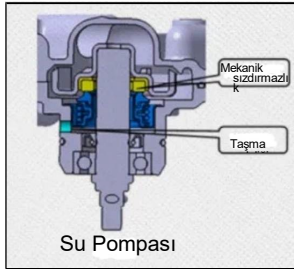

Su Pompası

Resim2

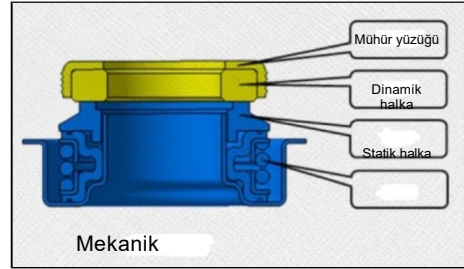

Mekanik

## Fren sıvısı

Fren sıvısı, güç aktarımı için hidrolik sistemin önemli bir parçasıdır, bu nedenle yüksek, düşük sıcaklıkta veya düşük sıcaklıkta akış performansında güvenilir olması ve korozyon önleyici olarak iyi olması gerekir, bu nedenle lütfen doğru olanı seçin.

### Fren sıvısını kontrol edin

- Fren yağı kabındaki sıvı seviyesinin çok düşük olması, fren sistemine hava girerek frenleme performansını düşürebilir. Bu nedenle lütfen sıvı seviyesini periyodik olarak kontrol edin.
- Ön ve arka yağ kabından iletilecek fren sıvısını kontrol edip doldurun.
- Sıvı seviyesi işaretin (UPPER veya MAX) üzerinde olmamalıdır, işaretin (LOWER veya MIN) altına düştüğünde lütfen hemen doldurun.
- Fren sıvısı aşındırıcıdır ve plastik veya boya yüzeyi için zararlıdır.



#### Uyarı

Fren sıvısının doldurulması gerekiyorsa, yağ kabının kapağını kendiniz açın, hava ve nemin içeri girmesine neden olabilir, bu da arıza durumunda bile frenleme performansını büyük ölçüde azaltır; bu nedenle lütfen bu işi yapmak için VOGÉ bayisiyle iletişime geçin.



#### Dikkat

Farklı fren sıvısının farklı formülü nedeniyle, farklı marka ve özelliklerdeki fren sıvısının karıştırılmasına izin verilmez, frenleme performansının düşmesine neden olabilir.

### Fren sıvısının özellikleri

- Fren sıvısında yabancı madde veya nem varsa, lütfen filtreleyin veya değiştirin, aksi takdirde frenleme basıncını azaltabilir ve özellikle ıslak havalarda veya yerlerde frenleme performansının kötü olmasına neden olabilir.
- Fren hidroliği 2 yıldan fazla çalışır, uzun çalışmadan dolayı bozulabilir, lütfen hemen değiştirin.

Fren sıvısının teknik özellikleri şöyledir: DOT3 veya DOT4, Lütfen değiştirilen eski sıvıyı çevre dostu bir şekilde atın.

## Aşınma

Lastik motosikleti zemine bağlar, bu çok önemlidir, yanlış teknik özellikler ve durum motosiklet performansı açısından çok kötüdür.

### Lastikteki lastik basıncı

- Yanlış lastik basıncı çalışma ömrünü kısaltır.
- Lastik basıncının çok düşük olması dönüşleri zorlaştırır ve lastiğin aşınmasını hızlandırır.
- Lastik basıncının çok yüksek olması, lastik ile zemin arasındaki temas alanını azaltır, bu da kolayca patinaj yapar ve kontrolden çıkar.

Yüksek hızda sürerken, merkezkaç kuvveti lastik üzerindeki hava valfi çekirdeğini açabilir, ani hava sızıntısını önlemek için, onu metalik astarlı bir kauçukla donatıyoruz, kaplıyoruz ve hava valfi göbeğine dış yoluyla bağlıyoruz.

- Lastiğin hava dolm basıncı lastik sıcaklığıyla birlikte artar, bu nedenle lastik dolm basıncını lastik soğukken ve sıcaklığı çevreyle neredeyse aynıyken ayarlayın.

### Lastik aşınma sınırını kontrol edin

- Lastik yüzeyinde aşınma izi var.
- Lastik sırtının zaten işarete ulaşması durumunda, bu, lastiğin artık kullanılamayacağı anlamına gelir.
- Aşınma işareti lastik kenarında TWI işaretinin yakınındadır, aşınma işareti lastik sırtındaki su tahliye kanalındadır, bu bir çıkıntıdır, çıkıntı aşındığında lastik zaten aşınmış demektir ve ihtiyacı vardır değiştirilmek üzere.
- Aşınmış lastik delinebilir ve motosikleti kontrolden çıkarabilir.
- Lastiğin dış derinliği minimum sınıra ulaştığında performansı ve kavrama kuvveti büyük ölçüde düşebilir.

### ⚠ Tehlike

Yanlış lastik basıncı yalnızca performans açısından kötü olmakla kalmaz, aynı zamanda kazaya da yol açar. Aşırı yükleme lastik arızasına yol açabilir ve motosikletin kontrolden çıkmasına neden olabilir. Lastik basıncını aylık olarak kontrol edin.

Normal sıcaklıkta lütfen lastik basıncını aşağıdaki tabloya göre kontrol edin.

	Lastikteki basınç
Ön lastik	225KPa
Arka lastik	225KPa

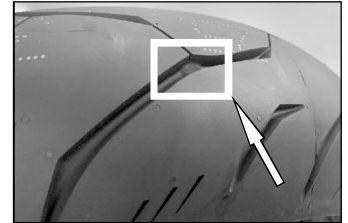

## Lastiğin onarımı

İç lastiksiz lastikteki küçük deliği onarın, lütfen önce lastiği çıkarın, dış kısmı olmadan lastiğin içini yamanın, çünkü yüksek hızda sürüş dış yamanın merkezkaç kuvveti altında esnek olmasına neden olabilir.

·Yama yapıldıktan sonraki 24 saat içinde maksimum hız 80 km/s'den yüksek olmayacaktır.

·Kırılma çapı 6 mm'den büyük iken lastiğin yan tarafının kırılması durumunda lastik bir daha kullanılamaz.

·Lastikte hasar, çizik, aşınma gibi çok sayıda hasarın bulunması durumunda lastiğin değiştirilmesi gerekmektedir.

## Lastiğin değiştirilmesi

· Lastiği değiştirirken, bir motosiklette farklı marka, özellik, lastik sırtına sahip iki lastiğin veya 1 yeni, diğerinin eski olmasına izin verilmez.

·Lastik değiştirildikten sonra motosikletin dinamik denge ve hizalama yapması gerekir, dinamik dengenin kötü olması durumunda motosikletin çalışma performansı düşebilir, ayrıca lastikte dengesiz aşınmaya neden olur.

· Lastiğin yuvarlanma yönünde işaret oku vardır, lastiği yalnızca bu yönde çevirin, bu da suya ve kaymaya karşı dayanıklı olmasını sağlar, kavrama kuvvetini artırır, gürültüyü azaltır ve çalışma ömrünü uzatır, lastik performansını daha iyi hale getirir.

·Belirtilen teknik özelliklere sahip lastiklerin tümü, çoğu yol koşulunun taleplerini karşılayan sıkı bir şekilde test edilir, test edilmeyen lastikler ise güvenlik ve uygunluktan emin olamaz.

· İç lastiksiz lastiğin jantı ile lastik dudağı arasındaki temas konumunu kapatın.

·Hava sızıntısını önlemek için iç lastiksiz lastiğin sökülmesi ve yeniden takılması için özel alet ve makineye ihtiyacı vardır, aynı zamanda lastik basınç sensörünü korumaya dikkat edin.

·Lastik değişiminin VOGЕ bayisi tarafından yapılması gerekmektedir; bu bayi, becerikli ve gerekli alet veya makineye sahiptir.

## Sigorta ipi

Sigorta ipini deęiřtirmeden nce lfthen temel nedeni iyice ęrenin ve sorun giderme iřlemlerini yapın.

Bu modelde sigorta kutusu (1 adet) kullanılmaktadır.

Her sigorta ipinin zelliklerini ve nasıl kullanılacaęını iřaretledik.

-ABS1 sisteminin motoruna g beslemesi iin sigorta ipi (15A): ABS sisteminin motoruna g beslemesini kontrol edin. Yedek ip: 15A (Sigorta kutusunda).

-ABS2 sisteminin solenoid valfine (10A) g beslemesi iin sigorta ipi: ABS sisteminin solenoid valfine g beslemesini kontrol edin. Yedek ip: 10A (Sigorta kutusunda).

-EFI olmayan sistem IGN'ye (15A) g kaynaęı iin sigorta ipi: Cihazı, ıřıkları, kornayı, alıřtırma rlesini ve anahtar dzeneklerini kontrol edin. Yedek ip 15A (Sigorta kutusunda).

-EFI sistemi ECU'suna (15A) g kaynaęı iin sigorta ipi: EFI ve yaę pompasının ana g kaynaęı iin sigorta. Yedek ip: 15A (Sigorta kutusunda).

-EFI ve ana rlenin ana g kaynaęı iin sigorta ipi (15A): EFI sisteminin ECU'su iin kontrol g kaynaęı, oksijen sensr, teřhis iin ECU arayz, yaę enjektr, ateřleme bobini ve EFI'nin dięer paraları. Yedek ip: 15A (Sigorta kutusunda).

-Yakıt pompası ve pompa rlesinin g kaynaęı iin sigorta ipi (10A): Yakıt pompasının g kaynaęını kontrol edin. Yedek ip: 10A (Sigorta kutusunda).

Sigorta kutusu

Yedek sigorta ipi 30A	Ana 30A IGN 15A
Yedek sigorta ipi 15A	ABS1 15A ABS 2 10A BCM 10A
Yedek sigorta ipi 25A	řarj 25A ECU 15A Ana Rle 15A Pompa Rle



-Ana güç kaynağı için sigorta çipi (30A): EFI sistemi ve BCM için Şarj kaynağı hariç tüm motosiklet sisteminin güç kaynağını kontrol edin. Yedek çip: 30A (Sigorta kutusunda).

-BCM için sigorta çipi (10A): Sol ve sağ dönüş sinyali lambasına, fren lambasına ve kontak anahtarına giden güç kaynağını kontrol edin. Yedek çip 10A (Sigorta kutusunda).

-Güç kaynağını şarj etmek için sigorta çipi (25A): 2'si 1 arada kontrol cihazı ve şarj devresi sigorta çipi. Yedek çip : 25A (Sigorta kutusunda).

- Sigorta çipi kontrol edildiğinde veya değiştirildiğinde, yağmurlu günlerde veya motosiklet yıkandıktan sonra elektrik arızalarına yol açabilecek suyun içeri girmesini önlemek için lütfen sigorta kutusunun kapağını iyice kapatın.

### ▲ Dikkat

Elektrik sisteminde arıza olduğunu gösteren sigorta çipinin genellikle kısa sürede yanması durumunda lütfen derhal VOGЕ bayisiyle iletişime geçin.

### ▲ Tehlike

Lütfen belirtilen spesifikasyona sahip sigorta çipini kullanın; alüminyum levha veya demir tel gibi ikamelere izin verilmez.

Bizim önerimiz dışında sigorta çipini bağlamanıza izin verilmez, aksi halde devrenin alev alması veya motosikletin yanması bile çok kötüdür.

## Fren balataları

Fren balatasının aşınması min. kalınlık sınırı bazı durumlarda zayıf fren performansına yol açabilir. fren sisteminin hasar görmesine yol açabilir. Frenlemenin güvenilirliği açısından aşınma Min. kalınlık sınırına izin verilmez.

### Fren balatasının değiştirilmesi

Doğru değiştirme işleminde tekerleklerin çıkarılması gerekir, bu nedenle bu iş VOGÉ bayisi tarafından yapılmalıdır.

Ön veya arka fren balataları ne olursa olsun çift olarak takım halinde değiştirin, tek parçanın değiştirilmesi durumunda fren dengesizliği kazaya bile neden olabilir. Fren balataları çıkarıldıktan sonra fren kolunu çalıştırmayın, aksi halde fren pistonu zorlukla geri dönerek fren sıvısının sızmasına neden olabilir.

Değiştirme sırasında yağ veya başka kirlerin fren balatasına ve plakasına temas etmesine izin verilmez, varsa lütfen temizleyin, aksi takdirde fren performansının düşmesine neden olabilir.

Ön ped için sınır:

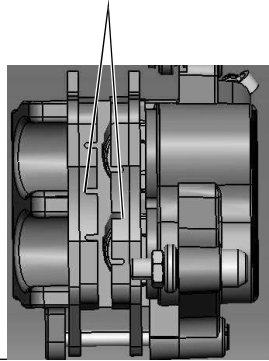

Arka ped için sınır:

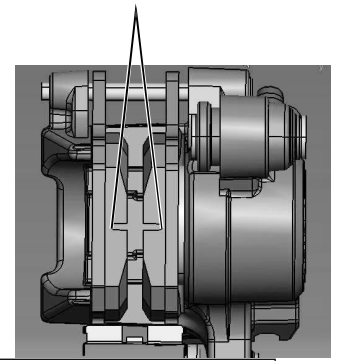

### ▲ Tehlike

Yeni pabuçlarla değiştirildiğinde, lütfen fren kolunu tekrar tekrar kontrol edin, pabuçların fren plakasına sıkıca bastırıldığını teyit edin, bu arada fren kolunun serbest hareket ettiğini teyit edin.

## Yenisıyla deęiřtirme ve ikincil yakıt filtresi

İkincil yakıt filtresi, yakıttaki yabancı maddeleri filtrelemek ve yakıt enjektörüne girmesini engellemek içindir.

Yakıt enjektörü nozulü ince bir çalıřmadır, yabancı maddeler tarafından tıkanması kolaydır, bu durumda tıkalı yakıt enjektörü çalıřamaz ve motorun çalıřtırılma arızasına neden olur.

Lütfen ikincil yakıt filtresini zamanında deęiřtirin.

- Ön panel kapaęını, orta kapaęı ve yakıt deposu koruyucu plakasını 2 çıkarın.
  - Tornavida ile sabitlemek için ikincil yakıt filtresi üzerindeki kelepçeyi çıkarın.
  - Yakıtın kaçmasını önlemek için ikincil yakıt filtresinin her iki ucunu pamuklu bezle sarın
- Her iki uçtaki kelepçeler çıkarıldıęında sıçrama, tüpte artık yakıt ve basınç olduęundan, iç basınç, kalan yakıtın tüpten dıřarı sıçramasına neden olur.
- İkincil yakıt filtresinin her iki ucundaki kelepçeleri tornavidayla çıkarın.
  - İkincil yakıt filtresini yenisıyla deęiřtirin.
  - Yeniden montaj, sökmenin tam tersidir.
  - İkincil yakıt filtresini çıkarırken, iç borudan sıçrayan yakıtı pamuklu bir bezle emdirin.

### ▲ Dikkat

İkincil yakıt filtresini her 6000 km'de bir deęiřtirin.

Deęiřtirilen ikincil yakıt filtresini çevre dostu bir řekilde imha edin.

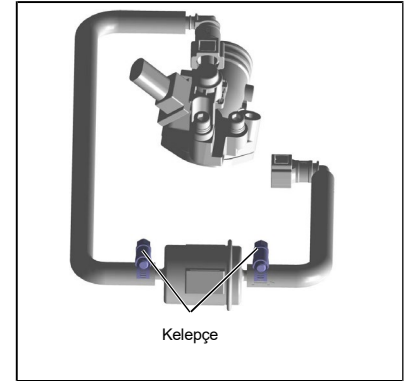
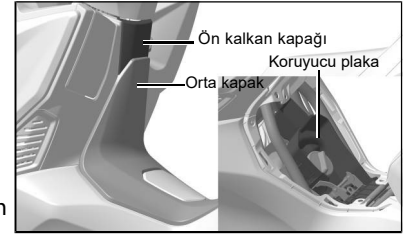

## Işık sinyalinin değiştirilmesi

·Işık sinyali yoksa tehlikede olabilirsiniz çünkü ışık başkalarının size ve motosikletinize kolayca dikkat etmesine yardımcı olur. Lütfen kırık lambaları değiştirin.

·Far, ön pozisyon lambası, dönüş sinyali lambası, arka pozisyon lambası, fren lambası ve plaka lambasının tamamı LED'dir ve mühürlenmiştir, kırılması durumunda değiştirilmek üzere servis istasyonuna gidin. Işıkların değiştirilmesi için lütfen aşağıdaki açıklamayı ve spesifikasyonu takip edin:

Kir, özellikle de ışığın yüzeyindeki yağ, ısı radyasyonu açısından kötü olabilir, bu da ışığın aşırı ısınmasına ve hatta çalışma ömrünün kılmasına neden olabilir.

Elektrik sistemi için parametreler	
Pil özellikleri	12V8Ah
Far (Uzun/Kısa huzmeli far)	12V 33W/14W
Ön konum ışığı	12V 4,8W
Arka konum lambası	12V 0,5W
Arka fren lambası	12V 12,6W
Ön dönüş sinyal lambası	12V 1,2W
Arka dönüş sinyal lambası	12V 6W
Arka kayıt plaka ışığı	12V 0,257W
Sigorta çipi için özellikler	30A, 25A, 15A, 10A

### ▲ Uyarı

Bir sinyal lambası bozulduğunda, tamamen aynı güç ve spesifikasyona sahip yenisiyle değiştirin, aksi halde farklı olanı elektrik devresinde aşırı yüklenmeye veya ışığın çok erken kırılmasına neden olabilir.

# Bakım planı

Aşağıdaki tablo size her periyodik bakım için muayeneyi, zaman aralığı ve kilometreyi, Standart olarak belirleyip, muayeneyi her seferinde aşağıdaki tablodaki gibi yapmanızı gösterir.

		Periyodik bakım tablosu							
	Öğeler	Aralık	km×1000						
			1	7	13	19	25	31	37
Power transmission system	Kayganlaştırıcı yağ		R	R	R	R	R	R	R
	Yağlama yağı filtre elemanı		\	\	C	\	C	\	C
	Yağlama yağı seviyesi kontrolü		BEN	BEN	BEN	BEN	BEN	BEN	BEN
	Yakıt hattı sızdırmazlık kontrolü		BEN	BEN	BEN	BEN	BEN	BEN	BEN
	Yakıt pompası filtre elemanı muayenesi		\	\	BEN	\	BEN	\	BEN
	Yakıt filtresi		\	R	R	R	R	R	R
	Gaz keleşbeği gövdesi		\	C	C	C	C	C	C
	Soğutma sıvısı seviyesi kontrolü		BEN	BEN	BEN	BEN	BEN	BEN	BEN
	soğutucu	2 yıl	\	\	\	\	\	\	R
	Hava emme sistemi conta muayenesi		BEN	BEN	BEN	BEN	BEN	BEN	BEN
	Supap boşluğu		BEN	BEN	BEN	BEN	BEN	BEN	BEN
	Buji açıklığı		\	BEN	BEN	R	BEN	BEN	R
	Hava filtresi elemanı		BEN	C	R	C	R	C	R
	Şanzıman kutusu yağı		R	\	\	\	R	\	\
Lubrication system	Gaz keleşbeği işletim sistemi		A	A	A	A	A	A	R
	CVT kayışı		\	BEN	R	BEN	R	BEN	R
	CVT SİSTEMİ (yıkama ve kontrol)		\	\	G/C	\	G/C	\	G/C
	Yönlü yatak yağlaması ve sızdırmazlık kontrolü		BEN	\	L	BEN	L	BEN	L
	Ön ve arka tekerleklerin ve diğil koltuk yataklarının yağlamasını kontrol edin		\	L	L	L	L	L	L
	Ana ve yardımcı kaide dönüş milinin yağlama muayenesi		\	L	L	L	L	L	L
	Yan destek mili yağlama kontrolü		\	L	L	L	L	L	L
	Fren ve debriyaj kolu mili yağlama kontrolü		\	L	L	L	L	L	L
	Arka sönümeleyici sallama çerçevesi yatağı yağlama muayenesi		\	L	L	L	L	L	L
	Düz çatal mili yatağı yağlama muayenesi		\	L	L	L	L	L	L
	Batarya voltajı		\	BEN	BEN	BEN	BEN	BEN	BEN
	Fren yağı borusu için conta performansı		BEN	BEN	BEN	BEN	BEN	BEN	BEN
	Fren sıvısı	2 yıl	BEN	BEN	BEN	BEN	BEN	BEN	BEN
	Fren sıvısı seviyesi		BEN	BEN	BEN	BEN	BEN	BEN	BEN
Fr. & Rr. Fren balataları		BEN	BEN	R	BEN	R	BEN	R	
Fr. & Rr. Fren anahtarları		BEN	BEN	BEN	BEN	BEN	BEN	BEN	
Yakıt buharlaştırma sistemini kontrol edin		BEN	BEN	BEN	BEN	BEN	BEN	BEN	
Gövde üzerindeki sabitleme parçalarının sıkılığını kontrol edin		BEN	BEN	BEN	BEN	BEN	BEN	BEN	
Fr. için sızıntıyı kontrol edin. & Rr. amortisörler		BEN	BEN	BEN	BEN	BEN	BEN	BEN	
Alüminyum alaşımli jant/İspitli tekerlek		BEN	BEN	BEN	BEN	BEN	BEN	BEN	
Arka disk fren sürtünme kanadı kilavuz çubuğu									
Motor ön tampon kovanı									
Motor arka tampon çeketi									
Yakıt borusu için I şeklinde kauçuk halka									
			Her 12.000 km'de bir değiştirin						
Sembollerin anlamı: I: Muayene, gerekirse ayarlayın C: Temizleme R: Değiştirme A: Ayarlama L: Yağlama									

## Anahtar sabitleme parçaları için rutin kontrol tablosu

Ref. HAYIR.	Sabitleme konumu	Kurulum konumu	İplik	Sayılar	Tork (Nm)
1	Alt disk fren pompası için montaj civatası	Ön disk fren pompası	M8x1,25	4	26±4
		Arka disk fren pompası			
2	Gidon için kilitleme somunu ve civatası	Gidon ve direksiyon mili	M10x1,25	1	40±5
3	Direksiyon mili için toz geçirmez somun	Direksiyon mili ve çerçeve	M26 x 1	1	Ön tekerlek için 80N.m tork ile sabitleyin, ardından iki kez sola ve sağa sallayın, ardından 1/2 tur geri dönün, ardından 10N'lık torkla kilitleyin.
4	Direksiyon mili için kilitleme somunu	Direksiyon mili ve çerçeve	M26 x 1	1	65±5
5	Ön amortisör kilitleme civatası	Ön amortisör ve direksiyon mili	M10x1,25	4	40±5
6	Ön tekerlek için kilitleme somunu ve civatası	Ön tekerlek ve ön amortisör	M12x1,25	1	50±5
7	Disk fren plakası için kilitleme civatası	Ön fren plakası ve ön tekerlek	M8x1,25	5	26±4
		Arka fren plakası ve arka tekerlek		4	
8	Halka dişli için kilitleme civatası	Halka dişli ve ön tekerlek	M5	3	4,5±0,9
		Halka dişli ve arka tekerlek		4	
9	Yakıt deposu için kilitleme civatası	Yakıt deposu ve çerçeve	M8x1,25	4	22±3,3
10	Yan sehpa için kilitleme civatası ve somunu	Yan ayaklık ve çerçeve	M10x1,25	1	40±5
11	Motor tutucusu için mil ve somun	Motor tutucusu ve çerçeve	M10x1,25	1	50±5
		Motor tutucusu ve motor		1	
12	Arka amortisör için kilitleme somunu	Sol arka amortisör ve çerçeve	M12x1,25	1	50±5
		Sol arka amortisör ve çerçeve		1	
13	Arka amortisör kilitleme civatası	Sol arka amortisör ve motor	M8x1,25	1	26±4
		Sağ arka amortisör ve bağlantı parçası		1	
14	Ana ayak dayanağı braketleri için kilitleme civatası	Sol ana ayak dayanağı ve çerçeve braketleri	M6	2	9±1,35
		Sağ ana ayak dayanağı ve çerçeve braketleri		2	
15	Arka basamak için kilitleme civatası	Sol arka basamak seti ve çerçevesi	M8x1,25	2	22±3,3
		Sağ arka basamak seti ve şasi		2	
16	Ön cam braketleri için kilitleme civatası ve somunu	Ön cam braketleri ve çerçevesi	M8x1,25	2	26±4
17	Susturucuyu kilitlemek için kapak şeklindeki somun	Susturucu ve motor	M8x1,25	2	26±4
18	Susturucu için kilitleme civatası	Susturucu ve arka amortisörün bağlantı parçası	M8x1,25	3	26±4
19	Arka amortisör parçasını bağlamak için kilitleme civatası	Arka amortisör ile motorun bağlantı parçası	M10x1,25	2	40±5
20	Arka tekerleğin çıkış mili için kilitleme somunu	Arka tekerleğin çıkış mili	M16x1,25	1	120±5
21	Bagaj rafı için kilitleme civatası	Bagaj rafı ve çerçeve	M8x1,25	4	22±3,3
22	Hava filtresi için kilitleme civatası	Hava filtresi ve motor	M6	2	9±1,35
23	Üst fren pompası için kilitleme civatası	Ön üst fren pompası ve gidon	M6	4	9±1,35
24	ABS yağ borusu için kilitleme civatası	Arka üst fren pompası ve gidon	M10 x 1,0	4	24±3
25	ABS yağ borusu için kilitleme civatası	ABS yağ borusu ve ön fren pompası	M10x1,25	4	35±5,25
		ABS yağ borusu ve arka fren pompası			

26	Yüksek basınçlı yağ borusu için bağlantı parçası	Yüksek basınçlı ve hızlı değişimli bağlantıya sahip yağ borusu	Kelepçe seti	4	4,5±0,5
		Yüksek basınçlı yağ borusu ve yakıt filtresi			

- Lütfen bu kitabın gerekliliklerine göre periyodik bakımları dikkatli ve sıkı bir şekilde yapın.
  - Tablodaki bakımı yalnızca kullanıcının yapması gereken en az şey. Motosikletinizin genellikle kötü şartlarda kullanılması durumunda bakımları tablodakinden daha sık yapılmalıdır.
  - Kumlu havalarda veya çamurlu yollarda uzun bir sürüşten sonra özel bakım gereklidir.
  - Bu tür çalışmaların VOGE bayisi tarafından yapılmasını öneriyoruz.
  - Temizleyici madde, atık yağ gibi terkedilmiş malzemeleri doğru şekilde bertaraf edin, kirlilik yaratmasına izin vermeyin.
- Doğru bakımın anahtarı yedek parçalardır, parçaları kimin yaptığını teyit etmemeniz durumunda bu tür parçalar kazalara yol açabilir.
- Bu tür çalışmaların VOGE bayisi tarafından yapılmasını öneriyoruz.



## x.Motosiklet bakımı

### Uzun Süreli Kullanılmadığı Zaman

·Motosikletin kullanılmadan bir süre park edilmesi gerekiyorsa, bazı özel alet, ekipman veya teknolojiler gerektiren özel bakım gerekiyorsa, bu nedenle bu işlerin VOGÉ bayileri tarafından yapılmasını öneriyoruz.

·Bu işleri kendiniz yapmayı tercih ediyorsanız lütfen aşağıdaki işlemleri yapın:

– Tamamen yeni yağla değiştirin.

– Motora nem girmesini önlemek için, hava filtresinin hava giriş portunu ve susturucunun egzoz portunu yeni yağla bezle kapatın,

–Yakıt deposundaki yakıtı tamamen boşaltın.

–Pili çıkarın, ardından yüzeyini nötr sabunlu suyla yıkayın, bu arada terminallerindeki oksitleyici malzemeyi temizleyin.

– Pili sıcaklığı 0°C'nin üzerinde olan bir odada saklayın.

–Lastik basıncını öngörülen değere ayarlayın/

–Motosikleti tamamen yıkayın.

–Koruyucu maddeyi kauçuk parçaların yüzeyine püskürtün

–Bu motosikletin kaplama parçalarına otomobil için koruyucu cila sürün

–Son olarak motosikleti kuru bir bezle iyice örtün ve alanı iyi havalandırılan bir yere park edin.

Yeniden kullanım

·Motosikleti tamamen temizleyin. Hava filtresinin hava giriş portunu ve susturucunun egzoz portunu tıkayan bezi çıkarın.

·Motordaki ve yağ elemanındaki yağ tamamen değiştirin. Pili yeniden takın. Motosikleti çalıştırın.



**Dikkat**

Pili aylık olarak şarj edin.

## Koruma

- Günlük sürüşe göre genellikle motosikleti yıkayın, temiz ve kuru tutun.
- Motosiklet yüzeyindeki kiri, kuş pisliğini, asfaltı veya tuzu mümkün olduğunca çabuk yıkayın.
- Motosikleti kuru bir bezle örtmeye çalışın, uzun süre güneş ışığına maruz kalmak kaplama parçalarının eskimesine veya renginin solmasına neden olabilir.

## Temizlik.

- Motosikleti soğuk suyla yıkayın.
- Motosikleti yumuşak bir bez ve nötr temizleyiciyle tamamen yıkayın.
- Motosikleti spreyle yıkamayın.
- Motosikleti yüksek basınçlı suyla yıkamayın.
- Düşük sıcaklıkta, yüksek nemde, yağmurda veya yıkandıktan sonra motosiklet sürerken, ışıklarda bir miktar nem olabilir, ışığı bir süre açtığınızda nem kaybolabilir, çünkü havalandırma deliği tasarımı normaldir.

### ▲ Tehlike

Islak frenin frenleme performansı zayıf olabilir, bu nedenle lütfen motosikleti yıkadıktan sonra fren sistemini tekrar tekrar test edin ve hızlı bir şekilde kurutun.

# ELEKTRİK ŞEMASI

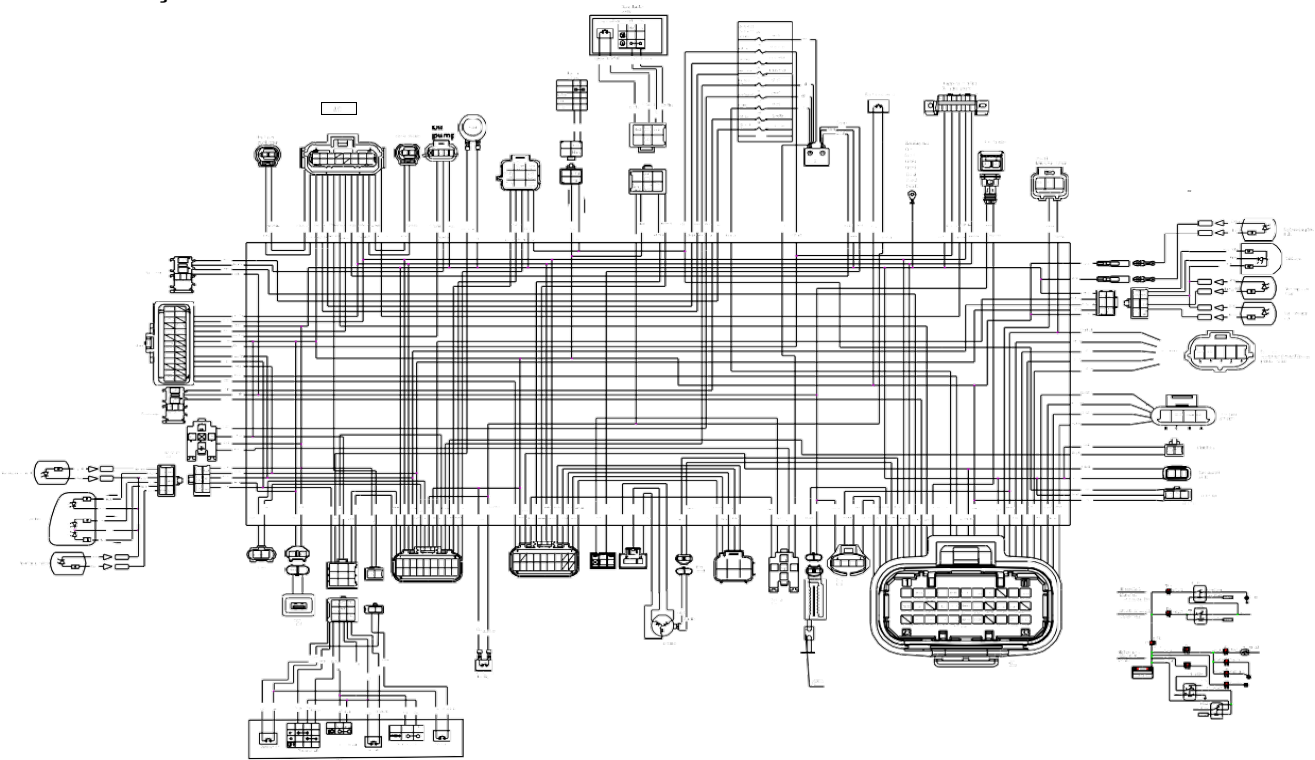



**VOGE**

[www.vogeturkiye.com.tr](http://www.vogeturkiye.com.tr)