



MOTOSIKLET KULLANIM KILAVUZU  
250RALLY



## Önsöz

VOGE LX250GY-3P'yi satın aldığınız için teşekkür ederiz Bu kullanım kılavuzu, bu motosikletin ana özelliklerini, temel yapısını, ayar yöntemini ve bakım becerisini tanıtır. Bu kullanım kılavuzu, motosikletin en iyi performansı göstermesini, arızaları azaltmasını ve hizmet ömrünü uzatmasını sağlamak için temel çalıştırma ve yaygın arızaların nasıl ortadan kaldırılacağı hakkında iyi bilgi sahibi olmanızı sağlayacaktır. Lütfen motosikleti sürerken hem yolcunun hem de güvenliğini sağlamak için kaskı takın.

### Uyarı/Dikkat

Bu kitabı okuyun ve temel bilgileri kesinlikle aklınızda bulundurun. Dikkat edilmesi gereken konuların önemini ayırt etmek için "Uyarı" veya "Dikkat" gibi kelimeler kullanıyoruz, lütfen tam tanımlarını dikkatlice anlayın. Uyarı — Bu kelime, sürücünün kişisel güvenliğiyle ilgili sorunları belirtir ve bu sorunun ihmal edilmesi yaralanmaya neden olabilir. Dikkat — Bu kelime, motosikletin çalışması ve bakımı ile ilgili olarak dikkat edilmesi gereken sorunları belirtir.

## **Dikkat edilmesi gereken hususlar**

Uzun vadede sorunsuz sürüş için dikkat edilmesi gereken hususlar:

Güvenli sürüşü sağlamak için bu kullanım kılavuzunda belirtildiği gibi kullanın ve sürün.

Aksesuarlar ve devreler için isteğe bağlı olarak tamir edilmesine izin verilmez.

Rutin bakımı bu kılavuz kitapta gösterildiği gibi yapın.

Cıvata bağlantısının, lastik basıncının, yağın ve soğutma sıvısının normal olduğundan emin olmak için her sürüşten önce kontrol edin.

Motosikletten sonra kullanımı sağlamak için park etme sırasında bu kullanım kılavuzunda belirtildiği gibi motosikletin bakımını yapın.

## 1. Güvenli Sürüş

### Güvenli Sürüş Yönetmeliği

3. 1. Hasarlı parçaları ve olası kazaları önlemek için motoru çalıştırmadan önce motosikleti kontrol edin. 2. Motosiklet sürücüsü, sınavı geçmeden ve Trafik Yönetimi Daire Başkanlığı'nın ehliyetini almadan önce araç kullanmamalıdır ve ehliyeti olmayan bir kullanıcıya motosiklet ödünç verilmesine izin verilmez.  
Yaralanmayı önlemek için, sürüş sırasında tüm dikkatinizi çalışmaya verin. Lütfen şunlara dikkat edin:
  4. Lütfen diğer motorlu taşıtlara çok yaklaşmayın;  
Lütfen yol için yarışmayın;  
Yerel trafik düzenlemelerine kesinlikle uyun.
  5. \*Aşırı hızda sürüş birçok kazaya neden olmuştur, bu nedenle izin kapsamını aşan hıza izin verilmez.  
\*Diğer sürücüleri bilgilendirmek için şerit değiştirirken dönüş sinyal lambasını açın.  
Kavşakta, garaj yolunda veya park yerinin kapısında sürüşe özellikle dikkat edin.  
Her iki elinizle tutamakları sıkıca kavrayın ve koşarken ayak dayama yerlerine basın.  
Depolama rafı, hafif malları depolamak için tasarlanmıştır.  
Tehlikeye neden olan beklenmedik hareketlerden kaçınmak için lütfen malları rafa sıkıca sabitleyin. Yüksek hızda koşarken vitesleri boştan düşük bir seviyeye (vites 1) geçirmek yasaktır.

### Koruyucu cihazlar

Kişisel güvenliğinizi sağlamak için lütfen sürüş sırasında bark, yüz siperi, toz gözlüğü ve eldiven gibi koruyucu ekipmanlar giyin. Susturucu sürüş sırasında çok sıcaktır, bu nedenle haşlanmayı önlemek için sürücünün bacağına kapatabilecek botlar veya diğer giysilerin giyilmesi şiddetle tavsiye edilir. Sürüş sırasında gevşek aşınma giyilmesine izin verilmez veya çalışma kolunu, marş pedalını, 2 ayaklığı veya tekerleği kavrayabilir ve sürücüyü tehlikeye atabilir.

## Motosiklet Tamiri

### Dikkat:

Motosiklet tamiri ve orijinal cihazların değiştirilmesi yasa dışıdır, çünkü bu önlemler sürüş güvenliğini garanti edemez. Şirketimiz bu yetkisiz tamir motosikletleri için hiç bir sorumluluk kabul etmeyecektir.

Kablolu sisteminin (veya alarm bileşeninin) izinsiz olarak eklenmesine veya değiştirilmesine izin verilmez. Sigorta kesildiğinde, bakır tel veya farklı kapasiteye sahip sigorta ile değiştirilmesine izin verilmez. Ateşe yakın olan motosikletin yanmasını önlemek için izin verilmez. Motosikletin yukarıdaki nedenlerden dolayı yanması veya hasar görmesi durumunda firmamız sorumluluk kabul etmez.

## Sürüşten önce kontroller

Sürüşten önce aşağıdaki tabloya göre motosikleti dikkatlice kontrol edin.

Kontrol edilecekler	İçerik
Elcik	Dönüşte esnek, boşluk ve gevşeklik yok
Fren	Fren kolu ve fren pedalı doğru boşluğa sahip olmalı ve frenleme sırasında fren lambası yanmalıdır.
Yakıt depolama ÜDişli kutusu	Seyahat planı için yeterli Yağ seviyesini kontrol edin ve gerekirse besleyin
Throttle	The throttle handle and the throttle cable should have suitable clearance. The throttle should perform smoothly in acceleration and firmly in choking.
Clutch	Cables with suitable clearance and no stagnation
Tyres	Correct air pressure, no crack on the surface Transmission
chain	Suitable tightness and with proper lubrication oil
Lights and horn	Check the performance of lights and horn
	Motorun yağ göstergesini kontrol edin ve doğru yağ konumunu onaylayın Normal seviyesini kontrol edin doğrulamak için taşma kabı ve gerektiğinde doldurun

## Sürüşün temelleri

1. Eğer bu modelin ilk sürüşünü yapıyorsanız, kontrolleri ve kullanımını iyice öğrenene kadar özel bir yol bulup pratik yapmanız önerilir.
2. Tek elle motosiklet sürmek tehlikelidir, lütfen motosikleti her iki elinizle sıkıca tutun ve ayaklarınızın pedallarda olduğundan emin olun. Hiçbir durumda tek elle sürüşe izin verilmez.
3. Dönüş yapmadan önce hızı güvenli bir seviyeye düşürün. Lütfen dönüş esnasında vites değiştirmeyin veya hız kesmeyin.
4. Islak ve kaygan yollarda lastiklerin sürtünme gücü zayıflar, bu da motosikletin fren yapma ve dönme kabiliyetini zayıflatabilir. Bu durumda, lütfen önceden yavaşlayın.
5. Tünel çıkışlarında, vadilerde veya büyük araçlar sollama yaparken genellikle yan rüzgar oluşur. Bu durumlarda dikkatli olun, sakın kalın ve hızınızı azaltın.
6. Trafik kurallarına uyun ve hızınızı sınırlayın.

## 2. Ana teknolojik parametreler

Adı	Parametreler	Adı	Parametreler
Uzunluk	2110 mm	Fren yavaşlatması	GB20073
Genişlik	875 mm	Maksimum eğim çıkma kabiliyeti	17° (≥30%)
Yükseklik	1405 mm	Silindir çapı x Stroku	71x63
Dingil mesafesi	1430 mm	Sıkıştırma oranı	9.7:1
Boş ağırlık	≤158 kg	Maksimum net güç / Devir hızı	18 kW / 7500 r/dk
Yük kapasitesi	190 kg (sürücü dahil)	Maksimum tork / Devir hızı	23 N.m / 6000 r/dk
Maksimum izin verilen ağırlık	338 kg	Düşük rölanti devir hızı	(1500±150) r/dk
Ön aks yükü	78.5 kg	Motor tipi	Yağ soğutmalı, tek silindir, 4 zamanlı
Arka aks yükü	79.5 kg	Silindir hacmi	249.4 ml
Ön lastik boyutu	3.00-21	Buji	LMAR8J-9E
Arka lastik boyutu	5.10-18	Buji boşluğu	(0.8~1.0) mm
Maksimum hız	≤114 km/sa	Supap boşluğu	Giriş: (0.070-13) mm / Egzoz: (0.120-18) mm
Minimum yerden yükseklik	≥310 mm		

## Ana teknolojik parametreler (Ek)

Adı	Parametreler	Adı	Parametreler
Yakıt tüketimi	$\leq 2.8L/100km$ (GB15744-2008'e göre)	Sigorta	25A, 15A, 10A
Yağ kapasitesi	1.8L	Far	12V-35W/35W
Yakıt deposu kapasitesi	11L	Fren lambası	12V-1.2W (LED)
Şanzıman oranı		Ön sinyal lambası	12V-1.8W (LED) $\times 2$
1. vites	2.846	Ön pozisyon lambası	12V-0.84W (LED) $\times 2$
2. vites	1.778	Arka sinyal lambası	12V-1.8W (LED) $\times 2$
3. vites	1.273	Arka pozisyon lambası	12V-0.5W (LED) (Kayıt ışığı ile birlikte)
4. vites	1.083	Akü	12V7Ah
5. vites	0.962	Ateşleme yöntemi	ECU kontrol
6. vites	0.852	Göstergeler	Sıvı ekran
Nihai şanzıman oranı	3.692		
Birincil şanzıman oranı	2.864		



### 3. Motosiklet yapısı

#### Parça adı (Baş kısımları)

- (1) Debriyaj kolu
- (2) Sol arka görüş aynası
- (3) Ekran
- (3) Güç Tuşu
- (4) Sağ dikiz aynası
- (5) Ön Fren
- (6) Sağ Ayna
- (7) Sağ Fren Kolu
- (8) Tank kilidi
- (9) Tutamak borusu
- (10) sabitleme civatası
- (11) Gaz kelebeği kolu

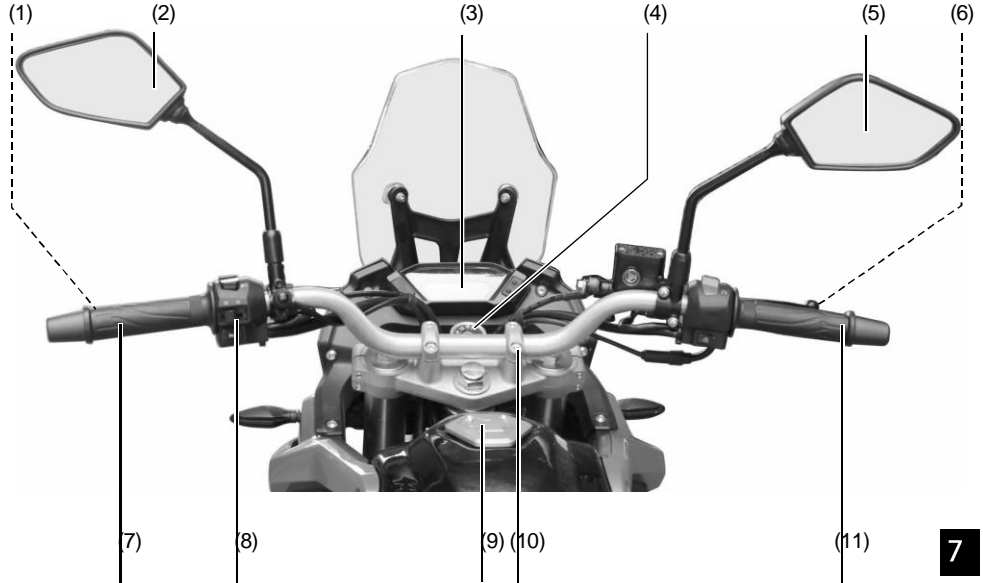

## Sol Görünüm

- (1) Far
  - (2) Yakıt tankı
  - (3) Koltuk minderi kilidi
  - (4) Arka sinyal lambası
  - (5) Arka tekerlek
  - (6) Zincir
  - (7) Arka amortisör
  - (8) Motor modeli ve fabrika numarası
  - (9) Yan destek
  - (10) Vites pedalı
  - (11) Elektrikli korna
  - (12) Ön amortisör
  - (13) Ön disk freni
  - (14) Ön tekerlek
- Motosiklet ürün etiketi konumu  
(çerçeve isim plakası,  
çerçevenin sol üst borusu)

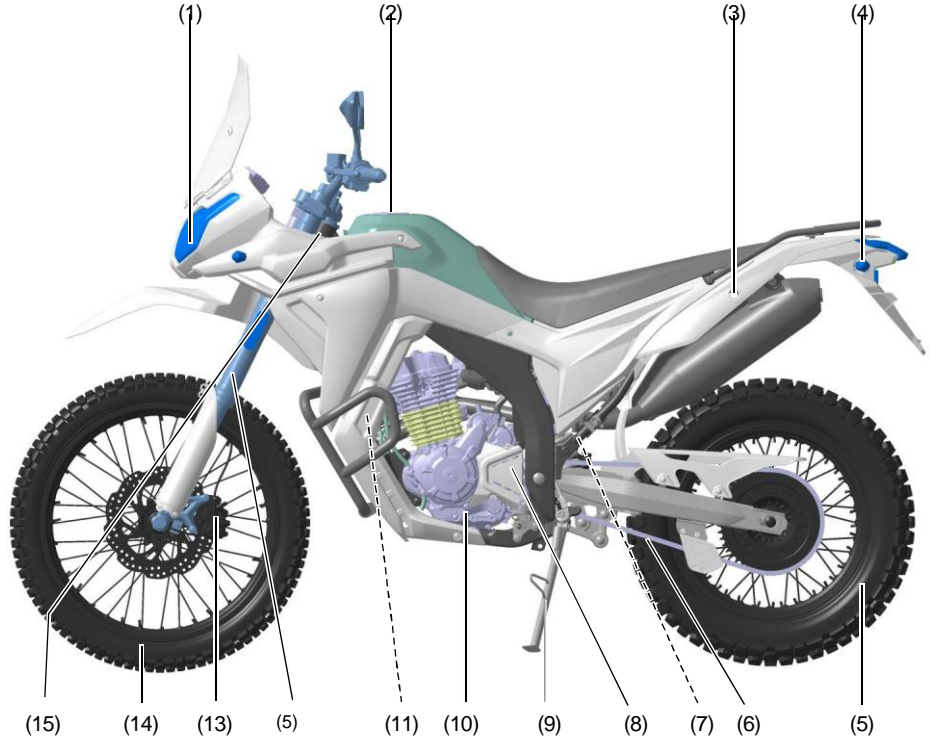

## Sağ Görünüm

- (1) Yan küpeşte
- (2) Susturucu
- (3) Yardımcı pedal
- (4) Koltuk minderi
- Araç şasi numarası (VIN)
- (5) Gravür konumu  
(yükseleticinin sağ tarafı)
- (6) Ön sinyal lambası
- (7) Yan ışık levhası
- (8) Arka fren pedalı
- (9) Sağ ana ayak dayama yeri
- (10) Arka disk freni

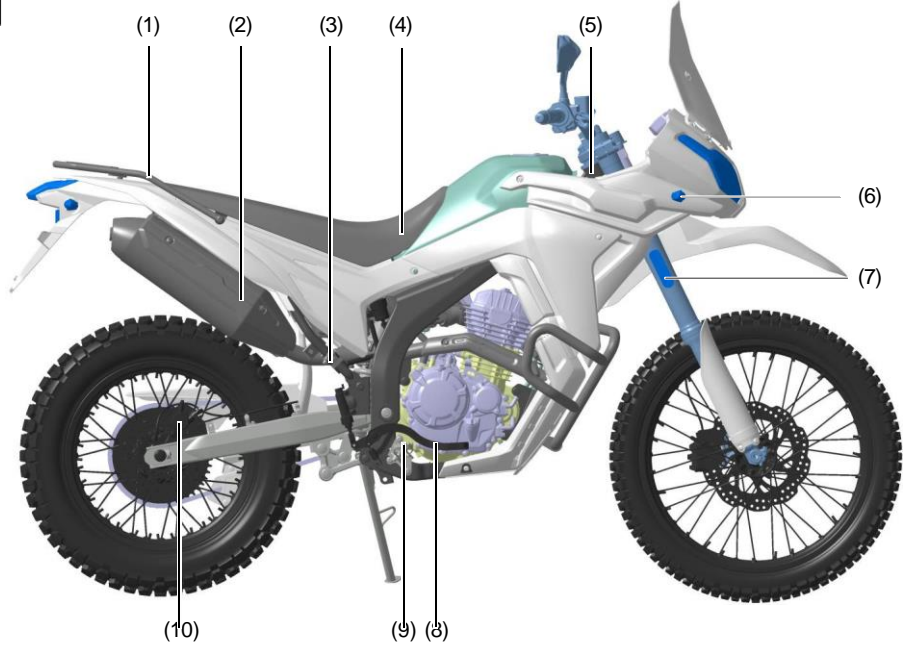

## Instrument indicator light

Ref.No.	Parça adı	Not
(1)	Sola dönüş sinyali	Sola dönerken yanıp sönüyor
(2)	OBD arıza göstergesi	OBD arızası oluştuğunda yanıp söner
(3)	Boş vites göstergesi	Boşta vitesteyken açıktır
(4)	Uzun huzme göstergesi	Uzun huzme açıkken yanar
(5)	Yakıt sayacı	Bu ışık yanıyor, yakıt takviyesinin gerekli olduğu anlamına gelir; Sürüş sırasında sızıntıyı önlemek için yakıtın aşırı yüklenmesine izin verilmez
(6)	ABS arıza göstergesi r	Motor çalışırken yanar ve hız 5 km/s'nin üzerine çıktıktan sonra kapanır; Ve ABS arızası meydana gelirse, sürekli açık olacaktır.
(7)	Sağa dönüş sinyali	Sağa dönerken yanıp sönüyor
(8)	Düğme MODU	Enstrümanın ekranını kaydırın
(9)	Düğme SIFIRLAMA	Tek kilometreyi 0'a kadar temizleyin
(10)	Saat	Kullanıcı tarafından ayarlanabilir
(11)	Kilometre sayacı	Motorun taşıtının kilometresini gösterir
(12)	Vites göstergesi	Mevcut vites konumunu gösterir
(13)	Hız ölçer	Hızı km/s olarak gösterir
(14)	USB arayüzü	Sarj edilebilir.

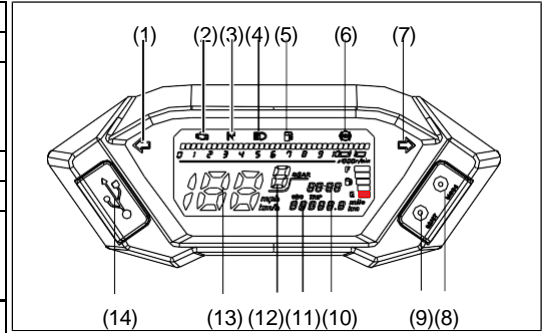

### Düğmeye basma talimatı

① 5 saniye > MODE düğmesine uzun basın, Metrik ve Emperyal kayma başlar; < 1 saniye kısa basın, ODO ve TRIP ekran vardiyalarını başlatır (Toplam kilometre görüntülenebilir) (2) TRIP modunda, RESET düğmesine > 3 saniye basın, tek kilometre sıfıra silinir;

- (1) Şerit değiştirmeden veya dönmeyen önce sinyali açma alışkanlığı oluşturmak ve bundan sonra sinyali kapatmak önemlidir.
- (2) Alet yağ seviye göstergesi, kırmızı çubuktan önce ve son beyaz çubuk yanıp söndükten sonra yakıt eklemelidir.



## Arkadan ayna ayarı

1. Ayna yüzeyini gidona paralel olarak ayarlayın;
2. Somunu anahtarla (14) gevşetin, kilitleme somunu ile arkadan görüş aynasının vida çubuğu arasında boşluk bırakın. Motosikletin üzerine oturun, çünkü bu motosikletin sadece yan ayağı vardır, bu nedenle başkalarından yardım almamanız durumunda, motosikletin duvara dik olarak dayanmasını sağlayın, ardından ayarlamaya başlayın, ortak durumda, arkadan aynalardan biri arkanızdaki durumu izlemenize izin verebilir, başka bir taraf arkanızda 3/4 alan oluşturur. (Uygun pozisyonlar her sürücü arasında farklı olabilir).

Bitirdikten sonra, arka görüş aynasının kilitleme somununu tekrar sıkın.

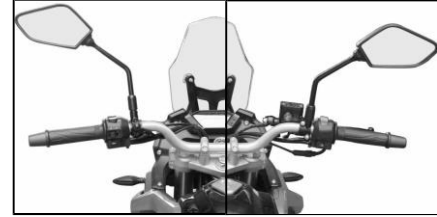



## Gidon için ayar

1. Her sürücü için konforlu açı farklı olabilir.  
Gidon üzerindeki 4 adet civatayı 90 ~ 180° gevşetin, çok esnek civataların ayarlanması zordur, bu nedenle gidonun elle çıkarılabildiği konuma yeterlidir;  
Motosikletin üzerine oturun, ileri veya geri hareket edin, ardından sürüş için uygun açığı bulmak için bir deneme için gidonu sola ve sağa çevirin, ardından gevşemiş civataları sıkın.

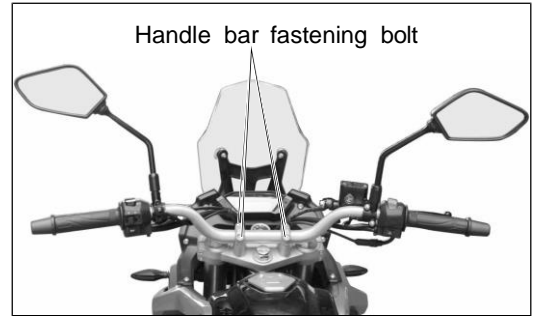
Civataları vidalarken, önce öndeki ikisi, sonra arkadaki ikisi.



## Engine starting

1. Kontak anahtarını konumuna getirin. “ ”.
2. Acil durum jikle anahtarını konumuna getirin. “ ”.
3. Boş vites göstergesinin açık olduğunu onaylayın.
4. Yakıt miktarını onaylayın.

### ★ Motorun soğuk çalıştırılması

Elektrikli çalıştırma düğmesine basın.

Motor çalıştırıldığında ön ısıtma için motoru hızlandırmak için yakıt tutamağını hafifçe çevirin.

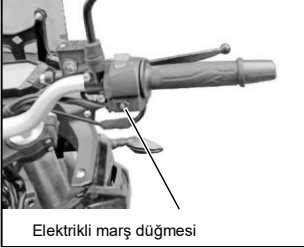

Elektrikli marş düğmesi

### ★ Motor kapanıyor

1. Gres kolunu serbest bırakın ve motoru yavaşlatın.
2. Nötr pozisyona getirin.
3. Kontak anahtarını KAPALI konuma getirin.

## Motorun çalışması

1. İlk 1000 km, motosikletler için alıştırma periyodudur. Alıştırma döneminde lütfen aşağıdaki hususlara dikkat edin:
2. İlk 500 km'de lütfen 40 km/s'den daha hızlı sürmeyin ve ikinci 500 km'de maksimum hızı 55 km/s'den düşük tutmanız önerilir.
3. Ağır bir yük taşımayın veya dik bir yokuşu tırmanmayın. Hızlanmayı yavaş bir şekilde yapın ve sürekli olarak 50 km'den fazla sürmeyin.
4. Çalışan parçaların yeterli yağlanması için başlamadan önce 3 ~ 5 dakika ön ısıtma gereklidir.
5. Boş vites onaylanmadan çalıştırmayın, aksi takdirde kazaya yol açabilirsiniz. Rölantide çalışma gereksizdir ve motor için kötüdür (özellikle yüksek hızda).

### ▲ Uyarı:

Motorun havalandırması yetersiz olan bir odada çalıştırılması yasaktır, çünkü tükenen CO gazı zehirlidir! Ve motoru çalışırken bir döngüyü yalnız bırakmayın!

## Sağ anahtar montajı

1. Elektrikli marş düğmesi
2. Elektrikli çalıştırma düğmesi acil durum anahtarının altındadır. Acil durum anahtarı " ⚡ " konumuna getirildiğinde ve motor boş vitesteyken, çalıştırmak için bu düğmeye basın.

Acil durum anahtarı

Motor çalışırken, acil durum anahtarı " ⚡ " konumuna getirilir. Acil durumda, gücü doğrudan kesmek için anahtarı " ⚡ " konumuna getirin ve motor çalışır.

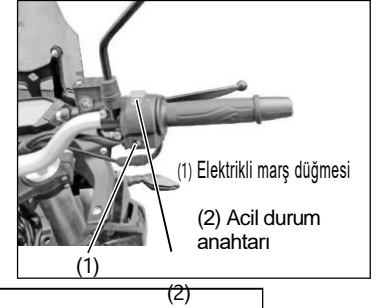

▲  
Motorun sürekli çalıştırılması durumunda, her çalıştırma 5 saniyeden fazla sürmemelidir, çünkü büyük ölçekli deşarjlar tel sistemini ve çalıştırma motorunu anormal derecede sıcak hale getirebilir. Çalıştırmanın birkaç kez başarısız olması durumunda, lütfen yakıt beslemesini ve çalıştırma devresini kontrol edin.

## Sol anahtar aksami

Dimmer anahtarı

≡ ( ) Far uzun huzmede çalışıyor; Far çalışıyor

≡ ( ) Kısa huzme;

Dönüş sinyali ışık anahtarı

◆ Sola dönüş sinyali açık;

- Sağa dönüş sinyali yanıyor;

1. Korna anahtarı

Kornayı çalmak için bu düğmeye basın;

4. Sollama anahtarı

Çalıştırma yaparken açın.

**Dikkat:**

Sollama yaparken dikkatli olun.

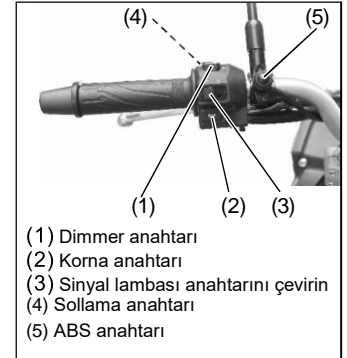



(1) ABS anahtarı

(2) ABS sistemini kapatın: Motosiklet park halindeyken ABS anahtarına 3-5 saniye basın ve ardından bırakın, ardından ABS sistemi kapanır, bu arada ABS'nin uyarı alarmı 1.2 saniye/her biri frekansında yanıp söner.

(3) ABS sistemini açın: Motosiklet park halindeyken ABS anahtarına 3-5 saniye basın ve ardından bırakın, ardından ABS sistemi devam eder. Şu anda, ABS uyarı alarmı sürekli olarak açıktır. Sürüş başladığında herhangi bir arıza olmaması durumunda ABS uyarı alarmı çalar.

Diğer durumlar: ABS anahtarına 3 saniyeden az veya 5'ten fazla basın, işlem başarısız olur; 30 saniyeden uzun süre basılması durumunda, ABS anahtarı arıza olarak kabul edilir, bu da artık kapanmaz, tekrar tuşla açılır, ABS işlevi devam eder.

**▲ Uyarı:**

Şerit değiştirmeden veya dönmeden önce sinyali açma alışkanlığı oluşturmak ve bundan sonra sinyali kapatmak önemlidir. ABS güvenlik için bir cihazdır. vites değiştirirken veya kapatırken dikkatli olun.

## Vites deęiřtirme

- Normal alıřma iin motoru nceden ısıtın.
- Motor rlantide alıřırken, ltfen debriyajı ayırın (debriyaj kolunu sıkıca kavrayın) ve hız řanzımanının dřk hızlı (1.) vitese girmesini saęlamak iin vites deęiřtirme pedalına basın;
- Motoru kademeli olarak hızlandırın ve doęal alıřtırmayı saęlamak iin debriyaj kolunu koordineli bir řekilde yavařa bırakın.
- Dengeli srř elde ettięinizde, motoru yavařlatın ve debriyajı ayırın, 2. vitese girmek iin vites pedalını yukarı ekin,
- Ve bu yntem dięer vites deęiřtirmeler iin de uygulanabilir. Vites dnř yukarıdaki sırayı takip edebilir, tek fark pedala basmaktır.
- Farklı vites konumları sadece hız zerinde deęil, aynı zamanda yakıt tknetimi zerinde de etkilidir, daha yksek vites daha az yakıt kullanır, bu da farklı yol kořullarında vites semek iin nemlidir.

Uluslararası 6 vites iin řekil



## 5. Sürüş sırasında dikkat edilmesi gereken hususlar

- 1) Lütfen özellikle yüksek hızda rölantide çalışmaktan kaçının, aksi takdirde motor ciddi şekilde hasar görebilir.
- 2) Yarı ayırma durumunda çalışan debriyaj sürtünme plakalarını aşındırabilir.
- 3) Motosiklet tırmanma sırasında yetersiz güç veriyorsa lütfen düşük hız vitesine geçin, tırmanırken güvenliğe dikkat edin, kötü bir yolla karşılaşılmaması durumunda diğer yolları seçin, zorla tırmanmaya izin verilmez.
- 4) Düşerken veya yüksek hızda çalışırken yalnızca ön frenin kullanılmasına veya boşta boşta gitmeye izin verilmez.

### ▲ Uyarı:

1. Yolcu veya ağır yük ile tırmanmaya izin verilmez
2. Yüksek hız, uzun fren mesafesine karşılık gelir. Lütfen frenleme mesafesini doğru tahmin edin.
3. Arka frenin tek başına kullanılması, fren sisteminin daha hızlı aşınmasını ve fren mesafesinin daha uzun olmasını sağlar.
4. Ön veya arka freni tek başına çalıştırmak tehlikelidir, bu da motosikletin kaymasına veya kontrolden çıkmasına neden olur. Islak, düz yolda veya dönüş yerinde lütfen fren sisteminizi dikkatli ve hafif bir şekilde kullanın. Engebeli veya engebeli yolda ani frenleme motosikletin kontrolden çıkmasına neden

Arkaya bakan aynalara dikkat edin, öndeki veya arkadaki diğer araçlara dikkat edin, motosikletinizi yavaşça sağ taraftaki açılış yerine götürün, ardından gaze basın ve bu arada fren yapmadan önce debriyajı çıkarın.

## Güvenli

- (1). Sürüşten önce
- (2). İlaç alındıktan sonra veya dikkatsizlikle sürüşe izin verilmez.
- (3). Arızalı olanı sürmeden motosikleti dikkatlice kontrol edin.
- (4). Sürüşten önce, kaskı, açık renkli sıkı bezler ve vücut için diğer koruyucu cihazlar içinde takın.
- (5). Kendinizi kötü hissettiğinizde araba kullanmayın.

1. Alkollü araç kullanmak veya ehliyetsiz araç kullanmak yasaktır.

- (1). Sürüş sırasında
- (2). Düzgün bir ruh hali, iyi bir zihniyet koruyun ve sürüş sırasında tüm dikkatinizi verin.
- (3). Mümkünse hızınızı eşit tutun ve sağdan sürün.
- (4). Lütfen kavşaktayken sürüşe özellikle dikkat edin, güvenli bir şekilde onaylandıktan sonra geçin.
- (5). Sollamadan veya şerit değiştirmeden önce dönüş sinyali ışığını açın, güvenli olduğu onaylandıktan sonra devam edin ve araçlar ile yayalar arasındaki mesafeye dikkat edin.
- (6). Görüş mesafesinin kısa olması nedeniyle geceleri yavaş sürün, araçların ve yayaların dikkatini çekmek için farı açın.
- (7). Sürüş sırasında sık sık ani fren yapılmasına veya şerit değiştirmeye izin verilmez.
- (8). Kazayı önlemek için ani frenleme veya hızlanmadan kaçınılmalıdır.
- (9). Yandan kaymayı önlemek için dönmeden önce yavaşlayın (Bu durumda ön fren, motosikletin kontrolden çıkmasını önlemek için boşta değildir).
- (10). Islak yol veya yağmurlu günlerde, zayıf direnç nedeniyle fren mesafesi uzar, yavaş sürün ve kilitlenmeyi veya kazayı önlemek için yumuşak fren yapın.

2. Sürüş sırasında anormal bir his olması durumunda motosikleti durdurun ve kontrol edin.

- (1). Ambalajda
- (2). Güç kaynağını kapatın ve motosikleti kilitleyin.
- (3). Yan yana stabil bir şekilde park edin.
- (4). Lastik yüklemesini azaltmak ve çalışma ömrünü uzatmak için rafı tutarak arka tekerleği kaldırın.
- (5). Motorun yakıt, yağ ve su sızıntısını kontrol edin.

Ateşten uzak tutun, motosikletin yakınında sigara içilmesine izin verilmez.

## 6. Kontrol, ayarlama ve bakım

### Yağ kontrolü

- \* Makine Yağı kontrolü
- . Motordaki yağı kontrol edin ve doldurun, sağdaki resimde gösterildiği gibi her ikisi de doğru motor kasasındadır.
- . Yağ seviyesini kontrol etmenin yolu.
- Motor soğuk durumda.
- Motosikleti dik tutun.
- Yağ seviyesini kontrol etmek için yağ göstergesini 1 çıkarın.
- Doğru seviye, Üst ve Alt ölçek çizgileri arasında olacaktır.
- . Seviyenin üst ölçek çizgisinden daha yüksek olması durumunda, lütfen biraz yağ boşaltın.
- . Seviyenin alt ölçek çizgisinden daha düşük olması durumunda, lütfen biraz daha doldurun.
- . Drenaj veya doldurma ne olursa olsun, yukarıdaki adımlara göre yağ seviyesini bir kez daha kontrol edin.

### Yağ değişimi

Motosiklet için sadece APISNMA2 üzerindeki tam sentetik yağ kabul edilmelidir. Motoru önceden ısıtın ve ardından yağ değişimi gerektiğinde kapatın, değiştirme motor tamamen soğumadan sıcakken yapılmalıdır, karterdeki yağı hızlı ve tamamen boşaltmak için motorun altındaki yağ tahliye tapasını vidalayın.

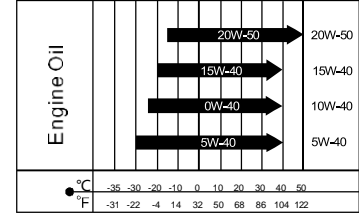

! Bunları kışın kullanmanız gerekiyorsa, lütfen 5W-40 veya 0W-40 düşük sıcaklığa dayanıklı yağı değiştirin ve Yaz aylarında tekrar 10W-40 veya 20W-50 yağı kullanmanız gerekir.

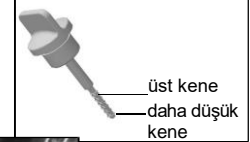
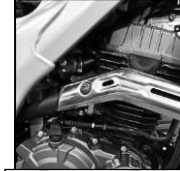

Yağ tahliye tapası vidası

## Motor yağı ve ikincil yağ filtresi

- (1) Yağ değişimi, motor hala sıcakken yapılmalı ve aşağıdaki sıraya göre yapılmalıdır.
- (2) Park standı ile motosikleti destekleyin, motoru 5 ~ 10 dakika önceden ısıtın, ardından motoru durdurun ve 5 ~ 10 dakika bekleyin.
- (3) Yağ alt kasasındaki yağ tahliye tapasını çıkarın, ardından yağı boşaltın, bu arada ikincil yağ filtresinin kapağındaki civatayı vidalayın, elemanını çıkarın ve yenisiyle değiştirin.  
İkincil yağ filtresinin civatasını ve kapağını yerine iyi monte edin, yağ tahliye tapasını vidalayın, portundan 1400 mL hacimli yeni yağ doldurun (İkincil yağ filtresinin değiştirilmesi gerekmediğinde 1300 mL ile doldurun ve 1800 mL doldurun motor için kapsamlı onarım ve karteri kırın.
- (4) Lütfen API sınıflandırmasının SJ'sini veya üzerini benimseyin, viskozitesi 10W / 40 daha iyidir.
- (5) Motoru çalıştırın ve 3 ~ 5 dakika boşta çalıştırın.

Motoru durdurun ve yaklaşık 3 dakika bekleyin, yağ göstergesi ile yağ seviyesini kontrol edin, kontrol ederken, yağ seviyesinin yağ göstergesinin orta yerinin üzerinde olması durumunda, motosikletin dikey ile yatay zemine olması gerekir, bu da nitelikli anlamına gelir.

## Buji kontrolü

1. Bujinin kapağını açın ve bujiyi anahtardan vidalayın.
2. Bujinin çevresini yıkayın. Paslanmışsa veya çok fazla tortu varsa, lütfen yenisini değiştirin.
3. Bujinin boşluğunu 0,8 ~ 1,0 mm olarak ayarlayın.

## Lütfen LMAR8J-9E özelliklerine sahip belirtilen bujiyi benimseyin.

Bujiyi çok sıkı veya yanlış dişli bağlantıda vidalamayın, aksi takdirde silindir kapağındaki dişlere zarar verebilir. Sökerken buji deliğinden motora yabancı maddelerin girmesine izin vermeyin. Bu motosiklet modeli için buji, çalışma koşullarının çoğuna uyan özenle seçilmiştir. Farklı termal dirence sahip başka bir buji türü benimsemeyi umuyorsanız, lütfen önce Loncin'in distribütörü ile görüşün, çünkü uygun olmayan buji motora ciddi şekilde 20 zarar verebilir.

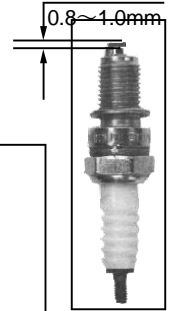
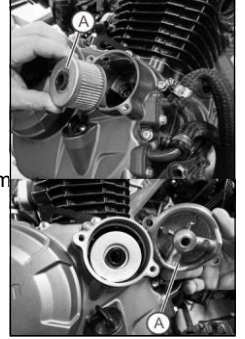

## Hava filtresinin kontrol edilmesi ve deęiřtirilmesi

Kirli olup olmadıęını kontrol etmek iin hava filtresinin elemanını dıřarı ekin. (Sokmek) Hava filtresinin saę tarafındaki kapaęı ıkarın, vidayı ekin ve ardından elemanı ıkarın.

(Deęiřtir) Hava filtresi elemanı, toz veya yaęlı kir bulunursa deęiřtirilmelidir.

Steps:

1. Koltuęu ve saę yan kapaęı ıkarın.
2. Hava filtresinin saę tarafındaki kapaęı ıkarın.
3. Elemanı ıkarın ve aynı zelliklere sahip olanla deęiřtirin.

Motosiklete monte etmek iin tam tersini yapın. Dikkat:

Ltfen hava filtresinin elemanını uygun řekilde monte edin, aksi takdirde motora toz veya kir girerek servis mrn kısıltabilir. Ltfen yıkarken hava filtresine su girmesine izin vermeyin.



## Gaz kelebeği kablosu ayarı

1. Gaz kelebeği kablosunun ayar somununun normal çalışıp çalışmadığını onaylayın.
2. Gaz kelebeği döndürme kavramasının serbest hareketinin normal aralıkta olup olmadığını kontrol edin.
3. Belirtilen serbest hareket 2 ~ 6 mm'dir, eşleşmemişse lütfen ayar somunu ile ayarlayın.

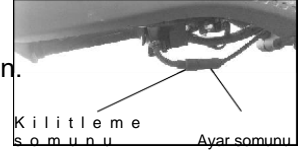

### ▲ Uyarı:

Gaz kelebeği kablosunun ayarlanmasından sonra gaz kelebeği dönüş tutacağına dönüş performansını kontrol edin. Ve ayar nedeniyle motorun rölantı hızının eskisinden daha yüksek olmadığından emin olun. Tutamak otomatik olarak 'kapalı' konuma dönmelidir.

## Gaz kelebeği valfi gövdesi

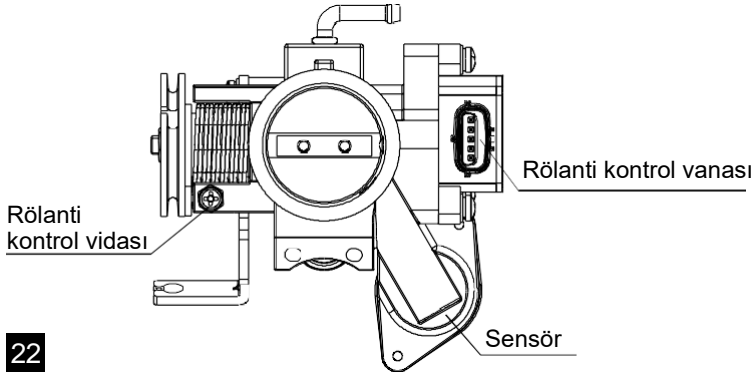

1. Gaz kelebeği valfi;
2. EFI sistemi, rölantı hızını kontrol ederken rölantı konumunu kilitleyen otomatik ayarlama işlevini uygular. Bu nedenle rölantı vidası üzerinde herhangi bir manuel ayar yapılmasına izin verilmez.



## Gaz keleşi boşluęunun kontrolü ve ayarlanması

Geniş valf boşluęu gürültüye neden olabilir. Valf boşluęunun dar olması veya valf boşluęunun olmaması, valfin jiklesini tıkayabilir, bu nedenle valf ablasyonuna ve düşük güç verimlilięine yol açabilir, bu durumda valf boşluęunun periyodik olarak kontrol edilmesi gerekir. State-IV standardını karşılayan motor, hassas bir şekilde parlatılmış bir gaz keleşi valfine sahiptir ve bu da uygun bir valf boşluęu sağlar. Valf boşluęunun kontrolü ve ayarlanması soęuk motor durumunda olmalıdır. Lütfen aşığıdaki önlemleri alın:

1. Koltuęu, sol ve saę yan kapaęı ve ardından yakıt deposunu çıkarın.
2. Sol motor kasası kapaęındaki orta delik kapaęını ve üst kapaęı (Ateşleme gözlem delięi) çıkarın;
3. Silindir kapaęındaki valf kapaęını veya silindir kapaęını çıkarın (Yalnızca yakıt deposu çıkarıldıęında).
4. T tipi anahtar ortadaki delięe yerleřtirin ve volan somununa tutun, volan üzerindeki "T" harfi kasanın üst kısmındaki ölçek çizgisi ile aynı hizaya gelene kadar volanı saat yönünde çevirin. Salıncak kolunu, pistonun sıkıřtırma strokunun üst durma noktasında olduęunu gösteren esnekse (boşluklu) hafifçe sallayın; veya salıncak kolu sıkıysa, bu, pistonun egzoz strokunun alt durma noktasında olduęu anlamına gelir, bu durumda, ölçek çizgisi ile hizalanana kadar T anahtarını saat yönünde 360 derece çevirmeye devam edin. Ve sonra valf ayarlanabilir. Valf boşluęunu kontrol etmek için kalınlık ölçeri valf ucu ile ayar somunu arasına yerleřtirin. Standart valf boşluęuna gelince: Giriş: (0.07 ~ 0.13mm) Egzoz: (0.12 ~ 0.18) mm
5. Ayarlama gerekirse, valf sabitleme somununu gevřetin, kalınlık göstergesi yerleřtirildięinde hafif bir dirençle karşılařana kadar vidayı ayarlayın.
6. Karterden çıkan atık gaz, doęrudan atmosfere girmeden atık gaz sirkülasyonu yoluyla hava filtresine girer.  
Negatif basınç tüplü motosiklet, yaę dönüşü, havanın ters akıřını önlemek için hava beslemesini keser.

Ayarlamadan sonra, gevřeklięi önlemek için sabitleme somununu vidalayın. Valf boşluęunu tekrar kontrol edin ve valf kapaęını (veya silindir kapaęını) ve 2 delikli kapaęı sol motor kasasına takın.



## Debriyaj kolu ayarı

\* Debriyaj kolu ayarı, motor durduktan sonra yapılmalıdır. Debriyaj kolunun ucunun serbest hareketi 10 ~ 20 mm'dir. Ayarlama gerektiğinde, debriyaj çalıştırma kablosundaki kilitleme somununu gevşetin ve serbest hareketi belirtilen aralığa ayarlayın.

Ayar kapsamının uzatılması gerekiyorsa, sağ motor çantası kapağındaki debriyaj ayar saplamasını ayarlayın.

\* Motor çalıştıktan sonra, debriyajın normal çalışmasını onaylayın, debriyajın kayması veya vites değiştirmede zor olması durumunda, tekrar ayarlanması gerekir.

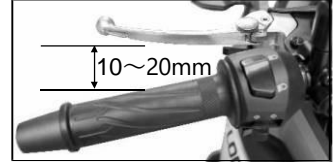

## Fren pedalı ayarı

\* Disk frenini kontrol ederken motosikleti yan sehpa ile iyi tutun.

1. Arka fren pedalının serbest hareketi 15~25 mm arasında olmalıdır.
2. Please fasten the adjusting nut after adjusted.

Dikkat: Ayarlamadan sonra, fren testi yapılırken fren lambasının yanması beklenir.

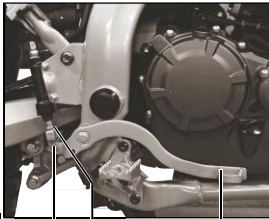

- (1) Pedal limit pimi mili
- (2) Ayar somunu
- (3) Arka fren pedalı

24



Debriyaj ayar saplaması Kilitleme somunu

## Park standı

Bu model yalnızca yan sehpa ile onatılmıştır.



- (1) Yan sehpa
- (2) Yan braket alev söndürme anahtarı
- (3) Arka raf (Arka kol dayanağı)

## Ön ve arka disk fren bakımı

Fren yağı (fren sıvısı)

Yağ seviyesi görüntüleme penceresinden (2) yağ seviyesinin "DÜŞÜK" ölçek çizgisinden (1) düşük olup olmadığını gözlemleyin. Daha düşüğe, lütfen içine biraz fren yağı ekleyin. Fren yağını, yüzeyi ALT işaretinden 3 ~ 5 mm daha yüksek olana kadar eklemek en iyisidir. Yağ seviyesi düştüğünde ve ölçek çizgisine (2) yaklaştığında, lütfen fren balatasının (sürtünme balatası) aşınma durumunu kontrol edin. Aşınma durumu kabul edilebilir bir sınır içindeyse, fren sistemindeki sızıntıyı kontrol edin ve ardından lütfen şirketimizin yerel servis istasyonlarına danışın.

1. Fren yağı değişimi

Aşağıdaki önlemleri alarak önce fren yağını boşaltın:

**G** Ana silindiri yatay olarak yerleştirin (gidondan çıkarmaya gerek yoktur) ve ardından yağ havuzu kapağını ve contasını açın;

@ Fren kaliperini çıkarın ve söndürme valfini en alt konuma getirin;

☞ Söndürme valfini vidalayın ve sıvının serbestçe dışarı akmasını sağlayın;

@ Fren sıvısı daha fazla akmadığında, 30 ~ 50 ml yeni fren sıvısı ekleyin ve akmasına izin verin;

☞ Söndürme valfini vidalayın, kaliper üzerindeki sıvıyı silin ve ardından kaliperi motosiklete takın.

Ardından, yeni özel fren sıvısını aşağıdaki ölçülere göre yağ silindirine tekrar ekleyin:

**G** Söndürme vanasına (sıkıca eşleşmiş) şeffaf bir tüp koyun, vanayı 90 derece vidalayın;

@ Ana silindire yeni fren sıvısı ekleyin ve akan sıvıyla birlikte kabarcık çıkmayana kadar söndürme valfinden (kolu çevirmeden) sıvıyı çıkarın ve ardından valfi vidalayın;

☞ Kolu çevirin ve kol dönerken sağlam bir el hissi verene kadar @ adımını tekrarlayın. Son olarak, yağ havuzu kapağını ve contasını düzgün bir şekilde takın ve vidasını sıkın.

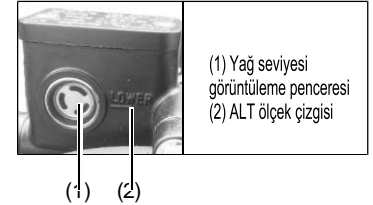

1. Değiştirmek için lütfen DOT4 özel fren yağını kullanın.
2. Farklı fren yağı türlerini karıştırmayın.

3. Kirlenmiř fren yađını kullanmayın.

## ▲ Uyarı:

Yanlışlıkla fren sıvısının içilmesi veya gözlere veya cilde sıçraması zararlıdır. Yardım için doktora başvurmanız şiddetle tavsiye edilir. Eğer içtiyseniz, lütfen hemen tükürün. Gözlere veya cilde sıçraması durumunda, lütfen saf suyla yıkayın.

### 1. Fren balatası (Sürtünme balatası)

Öngörülen bakım süresi boyunca aşınma durumu doğrudan gözle gözlemlenebilir.

Kontrol ederken çift ok (3) yönünü takip edin. Herhangi bir astarın aşınma durumunun ölçek çizgisine (4) ulaşması durumunda, her iki taraftaki pedleri değiştirin. Fren sıvısının sızmasına izin verilmez; bağlantı parçalarında ve fren sıvısı borusunda herhangi bir çatlak veya bozulma olup olmadığını kontrol edin.

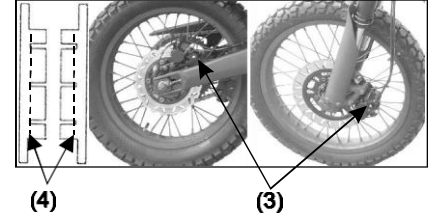

### D Fren sistemi için söndürme

1. Değiştirme durumunda, yalnızca servis istasyonlarından firmamızın orijinal ambalajlı ürünlerine izin verilir.

İhtiyaç vardı. Fren sisteminin herhangi bir onarımı veya bakımı için lütfen yerel servis istasyonumuzla iletişime geçin.

2. Fren balatasını değiştirdikten hemen sonra aracınızı sürmeyin. Öncelikle, fren balatalarının tamamen yukarı kaldırılmasını sağlamak ve tutma kuvvetini normale döndürmek ve fren sıvısının dengeli bir dolaşımını sağlamak için, fren seviyesini kavrayıp gevşetin ve arka fren pedalına birkaç kez basın.

3. Yeni fren balataları değiştirildikten sonra taşlama yapın, 50 km/saat hıza çıkın, ardından hız 5-10 km/saat'e düşene kadar hafifçe fren yapın. Tekrar başlangıç hızına çıkın ve bu hızı koruyun, ardından tekrar hafifçe frenleyin. Tekrarlanan hafif frenleme sırasında fren cihazı sıcak olmamalı ve frenleme sıcaklığı 100°C'den yüksek olmamalıdır.

(1) Ana silindirin havasının boşaltılması: Ana silindirin sağ tarafa takılması durumunda ön tekerleği sola döndürmesi (karşı tarafa sola dönüştürme), yağ kabı kapağını ve yağ havuzu contasını açması, ön silindiri tekrar tekrar çalıştırması gerekir. fren kolunu kullanın ve kabarcık görünmeyene kadar gözlemleyin. El hissi hala güçsüzse, fren kaliperi ile havasını indirmeyi deneyin.

(2) Kaliperin havasının indirilmesi: Söndürme valfinin üzerine şeffaf bir tüp yerleştirin (valfle sıkı bir şekilde eşleşir), ön fren kolunu sıkıca tutun ve valfi 90 derece vidalayın. Sıvıyı 1~2 saniye boyunca dışarı akıtın. Söndürme valfini vidalayın ve ön fren kolunu serbest bırakın; iyi bir el hissi oluşana kadar yukarıdaki adımları tekrarlayın.

**Dikkat:** Sıvı seviyesinin yüksekliğini korumak için kaliper söndürme işlemi yaparken ana silindire biraz fren sıvısı ekleyin. Ana silindirin 0,5 boyutundaki küçük deliğinin (ek delik) havaya maruz kalmasına izin verilmez.

Disk fren sistemi yüksek basınçlı frenleme özelliğine sahiptir. Güvenliği sağlamak için, yağ borusunun ve fren yağının zamanında değiştirilmesi gerekir.

## Sürüş zinciri ayarı

- ★ Zincirin aşınmasını, sıklılığını ve yağlama durumunu kontrol edin. Motosikleti destekleyin ve esnekliğinin 25 ~ 40 mm arasında olup olmadığını kontrol etmek için zinciri yukarı ve aşağı çekin;
- Ayarlama gerektiğinde, zincir ayarlayıcıdaki arka aks somununu ve kilitleme somununu vidalayın, zincirin sıklılığının şart gereksinimini karşılamasını sağlayın.
- Zincirin üzerine biraz yağlama yağı ekleyin.
- ★ Ayarlamadan sonra, zincir ayarlayıcı üzerindeki sol ve sağ işaretler, arka çatal üzerindeki ölçek işareti ile aynı konumda olmalıdır.

Zincirin aşırı esnekliği, zincirin ayrılmasına ve kazaya neden olabilir ve ayrıca motora zarar verebilir. Zincirin elektrolit veya diğer aşındırıcı sıvılarıyla aşınması durumunda derhal değiştirilmesi gerekir.



- (1) Arka tekerlek aks
- (2) Zincir ayarı
- (3) Fren anahtarı

## Fren anahtarı ayarı

- ✳ Arka tekerlek fren yaptıktan sonra fren lambasını kontrol edin. Kapalıysa, somunu ayarlayın.

Fren lambası anahtarını açın. Ampul kapalıysa, fren lambasını, devreyi ve anahtarı, gerekirse değiştirin. Fren lambası anahtarını ayarlamadan önce, frenin serbest hareketinin tanımlanan

sınırlar içinde olup olmadığını kontrol edin.



## Akü kontrolü

- (1) Koltuğu açın ve sol yan kapağı çıkarın.
- (2) Pil yüzeyindeki tozu ve aşındırıcı kirleri temizleyin.
- (3) İletken telin bağlantı noktasını kontrol edin, eğer paslanmışsa lütfen değiştirin.

Negatif  
terminal

Pozitif terminal

Pili sökerken veya yeniden takarken, önce kontak anahtarını, ardından koltuğu ve sol yan kapağı kapatın, önce (-)kutupunu ve ardından (+)kutupunu çıkarın; Kurulum sırasında önce (+)kutupunu, ardından (-)kutupunu takın; Kurulum sırasında (+)kutupunu diğer motosiklet parçalarından uzak tutun. Ters bağlantıya izin verilmez.

- (4) Pilin gücü tükendiğinde ayrı olarak şarj edilmesi gerekir.
- (5) Montaj veya sökme sırasında bataryaya herhangi bir yabancı maddenin girmesine izin verilmez.

## Sigorta borusu/parça değişimi

Elektrik kutusunun değiştirilmesi: Kontak anahtarını "KAPALI" konumuna getirin, çerçeve ile elektrik kutusu braketi arasındaki bağlantı civatasını (Şekil 1) gevşetin, ardından elektrik kutusunu braketiyle birlikte çıkarın (Şekil 1), ardından kendinden kılavuzlu vidayı yıldız tornavidayla gevşetin, elektrik kutusu kapağını açın ve sigorta çipini belirtilen özelliklere göre değiştirin: 25A, 15A, 10A. ABS sigortasının değiştirilmesi: Koltuğu açın, sol yan kapağı çıkarın, ardından ABS'nin sigorta kutusu kapağını açın ( Şekil 3), sigorta çipini çıkarın ve değiştirin (Şekil 4). (3) Değiştirmeden sonraki ani yanma, diğer elektrikli ekipmanlarda mevcut arızaları gösterir.

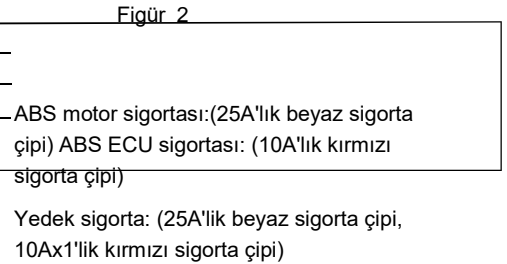
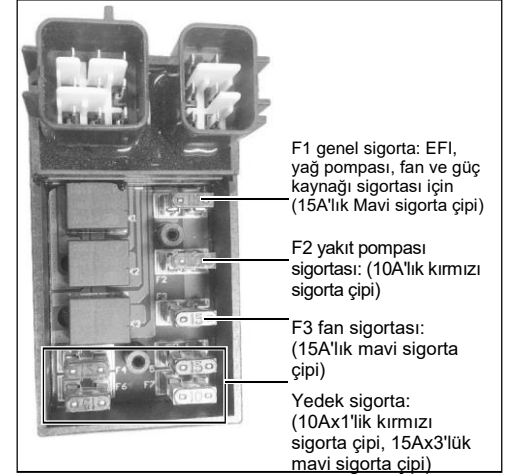
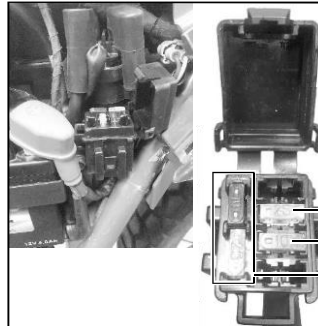
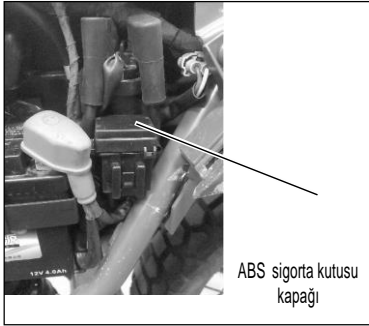
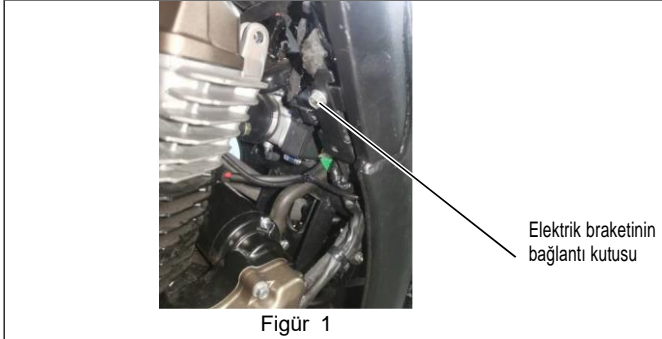



**▲ Uyarı:**

Pili suyla yıkamayın! Farklı özelliklere sahip sigortaların kullanılmasına izin verilmez, aksi takdirde motorun gücünü kaybetmesine veya elektrik sistemine ciddi şekilde zarar vermesine, hatta motosikletin yanmasına neden olabilir. Son derece tehlikeli!

## Ampul deęiřimi

Her bir ampulün g¼ç deęeri tablo darbesi olarak g¼sterilir. Yedek ampulün g¼ç deęeri, deęiřtirilen ampulle aynı olmalıdır. Farklı g¼çteki yeni ampulün kullanılması elektrik sisteminin ařırı y¼klenmesine ve yeni ampulün zarar g¼rmesine neden olabilir.

## Susturucu

Susturucu katalitik cihaz ierir. Yaęlama yaęı, benzin, asit, alkali veya tuz gibi herhangi bir yabancı maddenin susturucuya girmesine izin verilmez, ¼nk¼ bunlar katalitięi geersiz hale getirebilir.

Susturucu alıřma sırasında y¼ksek sıcaklıęa sahiptir, řu anda susturucunun y¼zeyine dokunmaya izin verilmez, hařlanmayı ¼nlemek iin.

## Lastik

Periyodik bakımlarda hava basıncını ve lastik diř derinlięini kontrol etmek gerekir.

G¼venlięi ve en uzun hizmet ¼mr¼n¼ saęlamak iin, periyodik bakımın yanı sıra olaęan kontrollere de son derece ihtiya vardır.

## Lastiklerin hava basıncı

Lastikteki yetersiz basın sadece ařınmasını hızlandırmakla kalmaz, aynı zamanda dengeli s¼r¼ř¼ ciddi řekilde etkiler ve d¼n¼ř¼ zorlařtırır. Ancak y¼ksek hava basıncı, lastięin topraklama alanını azaltır, bu da kaymaya neden olur ve motosikletin kontrolden ıkmasına neden olur. Bu nedenle lastik basıncını belirlenen sınırlar iinde tutmak gerekir. ¼n lastik basıncı: 225kPa; Arka lastik basıncı: 230kPa. Ciddi bir ařınma oluřması durumunda l¼tfen servis istasyonumuzla iletiřime gein.

Far	12V	35W
¼n pozisyon lambası	12V	5W

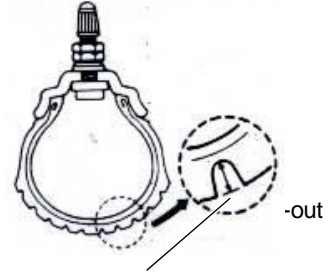

## Sabitleme parçalarının torkunun teknik özellik tablosu

Ref No.	Konum	Tork (N * m)	Ref No.	Konum	Tork (N * m)
	Motorun asılması ve sabitlenmesi	M8×1.25: (18±2.7) M10×1.25: (45±4.5)	7	Gidon ve direksiyon milinin bağlanması ve sabitlenmesi	M8×1.25: (18±2.7)
	Ön amortisör bağlantısı	M8×1.25: (18±2.7) M14×1.5: (75±7.5)	8	Arka amortisörün üst bağlantısı	M12×1.25: (60±6)
	Ön disk fren plakası sabitleme	M8×1.25: (35±3.5)	9	Arka amortisörün alt tespiti	M12×1.25: (60±6)
	Arka tekerlek aks bağlantısı	M16× 1.5: ( 75±7.5 )	10	Arka fren diski sabitlemesi Arka	M8×1.25: (35±3.5)
1	Direksiyon gövdesi bağlantısı	M22×1: (50±5)	11	Çatal sabitleme	M14×1.25: (75±7.5)
	Karşı mil tahrik tekerleğinin kilit somunu	M25× 1: (60±6)			
		M20×1.5: (119~131)			

Sabitleme civataları veya somunları yapıldıkları sırada özel olarak işaretlenmiştir; bu işaretlerin eksik dişli veya esnek olduğunu göstermesi durumunda lütfen zanda sıkın.

## Periyodik bakım planı

1. Bakım aşağıdaki Bakım Tablosuna göre yapılacaktır (Aşağıda gösterildiği gibi)
2. Not:
3. 1. Tozlu bölgede araç kullanırken olağan yıkama gereklidir.
4. 2. Kilometre verileri en yüksek sınırı aştığında bakımı aşağıdaki tabloya göre tekrarlayın.



Periyodik bakım tablosu

	İtems	Ara	Km x 1000							
			1	7	13	19	25	31	37	
Power: operation part	Kayganlaştırıcı		R	R	R	R	R	R	R	
	Yağlayıcı eleman		R	R	R	R	R	R	R	
	Yağlayıcı seviyesini kontrol edin		I	I	I	I	I	I	I	
	Yakıt boru hattının sızdırmazlık performansını kontrol edin		I	I	I	I	I	I	I	
	Yakıt pompasının elemanını kontrol edin		\	\	I	\	I	\	I	
	Yakıt filtresi		I	I	I	I	I	I	I	
	Hava giriş sistemi için conta performansını kontrol edin		I	I	I	I	I	I	I	
	Valf boşluğu		\	\	\	I	\	\	I	
	Buji boşluğu	Bujinin her 24000 km'de bir değiştirilmesi gerekir		\	I	I	I	R	I	I
	Hava filtresi elemanı		I	C	R	C	R	C	R	
Gaz keleşbeği çalışma sistemi/karbüratör		A	A	A	A	A	A	R/C		
Lubrication part	Debriyaj çalışma sistemi		A	A	A	A	A	R/I	A	
	Direksiyon yatağının yağlanması ve sıklığını kontrol edin		I	\	L	I	L	I	L	
	Ön ve arka tekerlek yağlamasını ve dişli yuvasının yatağını kontrol edin		\	L	L	L	L	L	L	
	Ana ve arka ayak dayama yerinin dönüş mili için yağlamayı kontrol edin		\	L	L	L	L	L	L	
	Yan sehpa mili için yağlamayı kontrol edin		\	L	L	L	L	L	L	
	Fren mili ve debriyaj kolu yağlamasını kontrol edin		\	L	L	L	L	L	L	
	Check the lubrication for bearing of rear shock absorber's cradle		\	L	L	L	L	L	L	
	Arka çatal milinin yatağı için yağlamayı kontrol edin		\	L	L	L	L	L	L	
Zincir için yağlamayı kontrol edin		A	A	R	A	R	A	R		
Others	Akü voltajı		\	I	I	I	I	I	I	
	Fren yağı hortumunun conta performansı		I	I	I	I	I	I	I	
	Fren hidroliği	2 Yıl	I	I	I	I	I	I	I	
	Fren hidroliği seviyesi		I	I	I	I	I	I	I	
	Ön ve Arka fren balataları		I	I	I	R	I	R	I	
	Ön ve Arka fren anahtarları		I	I	I	I	I	I	I	
	Yakıt buharlaşma sistemini kontrol edin		I	I	I	I	I	I	I	
	Tüm sabitleme parçalarının esnekliğini kontrol edin		I	I	I	I	I	I	I	
	Ön ve arka amortisörün sızdırmazlığını kontrol edin		I	I	I	I	I	I	I	

Sembol lerin anlamı : I : I : Teftiş, Gerekirse ayarlayın C : Temiz R : Yedek A : Ayarlama L : Yağlama

## 7. Motosiklet yıkama

Periyodik yıkama, renk solmasını önleyebilir ve ayrıca araç hasarını veya yağ sızıntısını kontrol etmek için uygundur.

— Dikkat: Güçlü basınçlı su akışı bazı parçalara zarar verebilir. Bu nedenle, yüksek basınçlı suyu doğrudan aşağıdaki parçaların üzerine püskürtmeyin:

(1) — Tekerlek göbeği;

(2) — Egzoz borusu;

(3) — Yakıt deposu ve koltuğun alt kısmı;

(4) — Kafa kilidi ve kontak anahtarı;

(5) — Kilometre sayacı;

(6) Motosiklet, kalan kirleri temizlemek ve paslanmayı önlemek için fırçaladıktan sonra saf su ile yıkanmalıdır. Plastik parçalar nötr temizleme sıvısı ile bez veya sünger ile silinmeli ve ardından saf su ile yıkanmalıdır.

(7) Motosikleti havada kurutun ve zinciri yağlayın ve ardından eşit şekilde yayılması için çalıştırın. Fren performansının düşmesini önlemek için sürüşten önce fren sistemini kontrol edin.

Motorun sıcakta kalmasına izin verilmediğinde motosikleti yıkayın, işi soğuduğunda yapın.

## 8. Uzun süreli depolama için bakım

### Bakım ve depolama

1. Uzun süreli depolama durumunda, hasarı önlemek için neme dayanıklı, güneş kremi ve yağmur geçirmez olmasına dikkat edin. Depolamadan önce önemli parçalar üzerinde özel inceleme yapın.
  2. Yağlama yağını değiştirin.
  3. Zinciri yağlayın.
  4. Yakıt enjektörünün borusundaki ve yakıt deposundaki yakıtı boşaltın ve ardından yakıt deposundaki pas önleyici sıvıyı doldurun ve yakıt kapağını kapatın.  
2 aydan fazla park eden motosikletler için, yakıt enjektörünün borusundaki yakıtı boşaltmak gerekir. Motosikletin normal çalışmasını sağlamak için, motosikleti ayda bir kez çalıştırın, 10 dakika rölantide çalıştırın (2000r / dak içindeki dönüş hızı ile) ve deposundaki kalan yakıtı boşaltın.
- Yakıt yanıcıdır, bu nedenle yakıtı eklemeyen veya boşaltmadan önce motoru kapatın. Yakıt ekleyen veya depolayan yerde sigara içilmesine izin verilmez.
5. Bujiyi çıkarın ve silindire 15~20 mL saf yağlama yağı ekleyin ve ardından bujii takın.
  6. Pili çıkarın ve serin ve havalandırılan bir yere koyun, öneri olarak ayda bir şarj edin.
  7. Bu renkli parçaların üzerine motosiklet ve sprey boya sabitleyici madde sürün ve paslanabilecek parçaların üzerine pas önleyici yağ sürün.

Motosikletin üzerini örtün.

## Kullanmanın geri kazanılması

1. Kaplama bezini çıkarın ve motosikleti silin.
2. Pili şarj edin ve ardından motosiklete takın.
3. Yakıt deposundaki pas önleyici sıvıyı boşaltın ve ardından içine tamamen yakıt ekleyin.
4. Sürüşten önce kontrol yapılması gereklidir ve güvenli bir yerde düşük hızda deneme sürüşü yapılması tavsiye edilir.

1. Uzun süreli park ettikten sonra, yüksek hızda sürmeden önce lastiği ısıtın.
2. Sürüş sırasında ağır çarpışmalardan kaçınılmalıdır.
3. Lastiklerdeki hava basıncının hem 225ka civarında olması hem de çok yüksek veya düşük olması kötüdür.

## 9. Elektrikli marş

Bu model yalnızca “12V7Ah” akü özelliğiyle elektrikli marş içindir. Çalıştırma için debriyaj kolu anahtarı sol anahtar tertibatına monte edilmiştir ve motor yalnızca debriyaj ayrıldığında çalıştırılabilir. Elektrikli başlatma düğmesi, sağ anahtar düzeneğinde bulunur.

motoru çalıştırmak. Çalıştırırken ana şalterin anahtarını “AÇIK” konumuna getirin, kavrama kolunu sıkıca tutun ve ardından elektrikli çalıştırma düğmesine basın. Çalıştırmanın 5 saniye içinde başarısız olması durumunda, anahtarı bırakın ve birkaç saniye sonra yeniden başlatın.

Kullanım ve bakım kolaylığınız için lütfen bir sonraki sayfada yer alan elektrikle başlatmaya ilişkin şematik diyagramı okuyun:



## 10. Elektrik şematik diyagramı

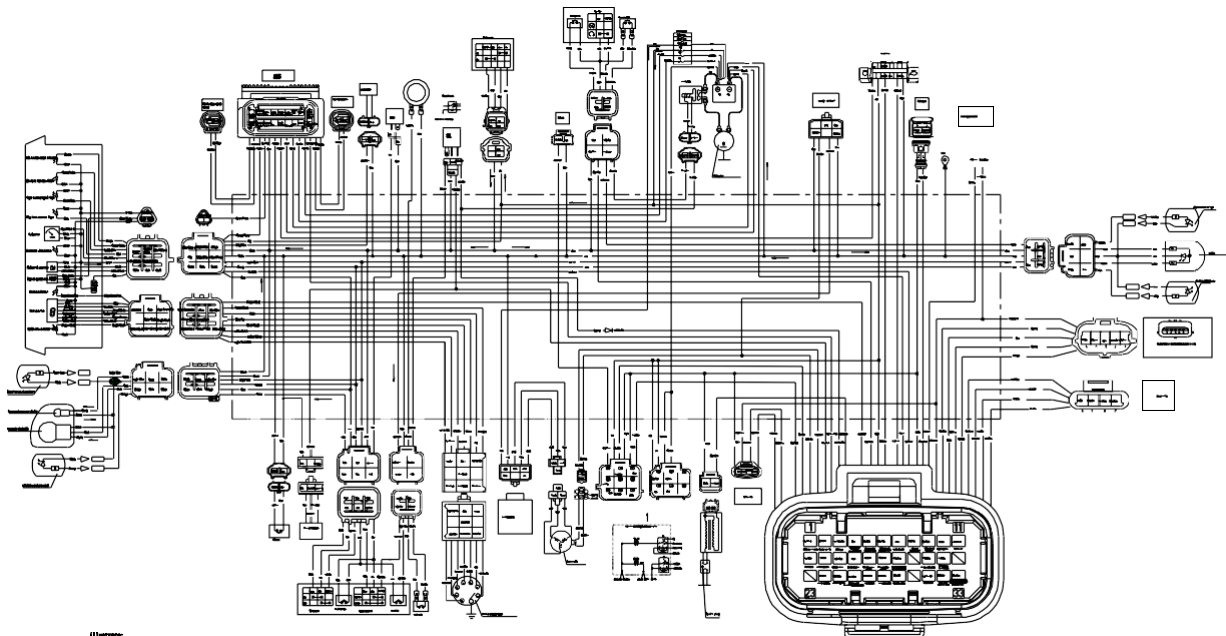

**Uyarılar:**

- 1. Park ışığı:** The positive power supply of the battery passes through the fuse to the ignition switch, and when the ignition switch is turned on, the red wire connects to the black wire, and the black wire is connected to the brown wire at the fuse box, and the instrument lighting, front parking light, tail light, and rear license plate light are on.
- 2. Headlight:** When the ignition switch key is turned on, the black wire and the blue/yellow wire are connected, the black wire current flows through the blue/yellow wire, and enters the bar end near headlight switch, at this time the headlight high beam or low beam light is on. The bar end near light switch can be switched to select the far and near light.

Electrical Control Unit (ECU)



## 12. EFI Sisteminin İşletimi ve Bakımı

\* Yeni bir motosikletin ilk sürüşü için yakıtı 5L'den fazla ekleyin, ateşlemeden önce 5 saniye arayla 3 kez sürekli olarak anahtarı açıp kapatmanız önerilir. Bu önlem, yakıt besleme sisteminde kalan gazı boşaltmak ve yeterli yakıt basıncı oluşturmak üzeredir.

\*\* Normal serviste, ilk sürüşünden sonra, yakıt pompası işini bitirdikten sonra (veya anahtarı açtıktan 5 saniye sonra) ateşlemesi önerilir. Bu önlem, çalıştırma için yeterli yakıt basıncı oluşturmak üzeredir.

## 13. Pil Şarjı İçin Özel Hatırlatma

1. 5V'un üzerindeki voltajı şarj edilebilir olan pilin her iki terminalindeki voltajı kontrol edin;
2. Şarj voltajını doğrudan 16V-17V olarak değiştiren ayarlanabilir şarj cihazı ile şarj edin, pili yüksek voltaj altında 40 dakika etkinleştirin;
3. 40 dakikalık aktivasyondan sonra hala şarj akımı yoksa, bu pilin arızalandığını gösterir, akım bulunması durumunda (Yüksek voltaj kullanmadan), şarj için voltajı 14V-14.5 sabit akıma ayarlayın;
4. Şarj akımı 2A civarında yükseldiğinde, sabit tutun: 14V-14.5V, sabit akımla: 2A, 0.2A'ya düşene kadar kullanın, şarjı durdurun ve pil tam güçtedir.

Pili 1 saat döşeyin, voltajı 12V'un üzerinde olması durumunda her iki terminaldeki voltajı kontrol edin, aksi takdirde pil arızalanır.

## 14. ABS için özel hatırlatma

1. Normal durumlarda frenleme veya yavaşlama, önce gazı bırakın, ardından fren yapın. Motosiklet yavaşladığında, motorun kapanmasını önlemek için debriyajı tutun ve düşük vitese geçin.
  2. Dönmeden önce önceden yavaşlama gereklidir. Dönüşü geçerken, hızı eşit tutmaya çalışın ve gerektiğinde hafif frenlemeye izin verilirken, ani frenleme yasaktır.
  3. Buz, kar veya ıslak yolla karşılaştığınızda önceden yavaşlayın ve dikkatli olun.
  5. Ani frenlemeyi önlemek için mümkünse yol durumunu önceden değerlendirin.
- Acil durum karşılandığında, gazı hızla bırakın, direksiyon çubuğunu sıkıca tutun ve güçlü bir şekilde fren yapın.

### ▲ Dikkat:

Motosiklet ABS ile tamamen frenlendiğinde, fren kolu ve pedal üzerinde aktif sıçrama vardır, Bu normaldir, acele etmeyin, direksiyon çubuğunu sıkıca tutun.

### ▲ Tehlike:

Yüksek hızda veya yavaşlama sırasında ön veya arka freni tek başına kullanın, bu kaymaya veya motosikletin kontrolden çıkmasına neden olabilir.

### ▲ Uyarı:

Uzun süre sürüşten sonra park ederken, motor sıcaktır, dokunmamak ve haşlanmasını önlemek için lütfen çocuklardan uzak tutun.

1. Devrilmeyi önlemek için yumuşak zemine park edilmesine izin verilmez. Hafif eğimde park etmeniz

durumunda, düşük vitese gein ve yan sehpanın dnmesini ve motosikletin dşmesini nlemek iin aracın yokuş yukarı ilerlemesine izin verin.

Susturucudaki  katalizr sayesinde kuru ot gibi yantıcı maddelerin zerine park edilmesine izin verilmez, bu da yksek sıcaklıkta alıřtır ve kolayca alev alır