



MOTOSİKLET KULLANIM KILAVUZU  
SR3



## **VOGA'a Hoř Geldiniz.**

VOGE'u dođru seętiđiniz ięin teřekkür ediyor ve tebrik ediyoruz. ęeřitli kořullar altında güvenli bir řekilde sürüř yapabilmek ięin motosikletinizi kendiniz kadar tanımanız gerekir. Araę kullanımı ve donanımları ile ilgili önemli bilgi ve önerilerin yanı sıra bakım ve önlemlerin yer aldıđı bu kitabı, ilk sürüřünüzden önce lütfen dikkatle okuyunuz. Bu motosikletle ilgili bazı sorularınız olması durumunda VOGЕ bayileri size öneride bulunmaktan ve yardımcı olmaktan büyük mutluluk duyacaktır. Sürüřün her dakikasından keyif alacağınızı umuyoruz. Lütfen motosikletimizi mümkün olduđunca VOGЕ bayisinden satın alırken GB811 standardına uygun kaskı satın alın ve sürüř sırasında takın.

## **Bu kitap hakkında önemli bilgiler**

Bu kitapta motosikletle ilgili önemli bilgiler, dikkat edilmesi gereken konular, uyarı ve ikazlar yer almaktadır, Bu kitaptaki resimler veya ayrıntılar gerçek motosikletten farklı olabilir ancak açıklamaları ve prensipleri aynıdır. Bu kitap motosikletin bir parçasıdır, satsanız veya ödünę verseniz bile her zaman aracın üzerinde bulundurun. VOGЕ, yüksek kalite ve güvenlik performansından emin olmak ięin ürünlerini her zaman geliřtirir, bu nedenle bu kitaptaki bilgiler gerçek motosikletinizle tam olarak aynı olmayabilir; bu durumda VOGЕ bayileri dođru önerilerinizi sunmaktan memnuniyet duyar. Bu kullanım kılavuzu GB/T 19678.1, GB/T 9969, GB/T 40494 standartlarına uygundur. Son yorumlamanın tüm hakları Loncin Motor co.ltd.'ye aittir.

# İçerik listesi

I.I dikkat edilmesi gereken konular .....	1
II. Güvenli sürüş .....	2
Yükleme, aksesuarlar ve onarım .....	2
Sürüşten önce kontrol etme .....	3
Sürüş sırasında dikkat edilmesi gereken konular .....	4
Yolda sürüş .....	5
Frenleme ve park etme .....	6
III. Ana parametreler .....	7
IV. Motosikletin yapısı .....	8
Motosiklet için kimlik .....	8
Baş kısmı .....	9
Sol Taraf .....	10
Sağ Taraf .....	11
Koltuğun alt tarafı .....	12
V. Operasyon .....	14
Kontak anahtarı .....	14
Alet ve gösterge ışığı .....	16
TFT cihazının çalıştırılması .....	25
VOGE için kurulum ve kullanım talimatları	
Küresel UYGULAMA .....	33
Direksiyon anahtarı seti .....	39

USB güç soketi .....	42
ABS sistemi .....	43
TCS çekiş kontrol sistemi .....	44
Ana stand sistemi .....	45
Motor çalıştırma .....	46
Yakıt doldurma .....	47
VI. Arızalar .....	48
Soğutma sıvısı çok sıcak .....	48
Yetersiz soğutma sıvısı .....	48
Motor çalıştırma arızası .....	49
Motorun zor çalıştırılması .....	49
Zayıf motor gücü çıkışı .....	49
Arıza muayenesi ve bakımı .....	49
VII. ....	Ö
ğütmekgiriş .....	50
Yeni motosiklet için taşılama .....	50
Motor için taşılama .....	50
Lastik için taşılama .....	50
Fren sistemi için taşılama .....	51
VIII. ....	A
yarlayıcılarT .....	52
Arka görüş aynası ayarı .....	52

Gaz kolu ayarı .....53

Far karartıcısının ayarlanması .....	54
IX.1 muayene, tamir ve bakım .....	55
Yakıt .....	55
Yakıt buharlaşması .....	56
Üç yollu katalizör .....	57
Alet kutusu .....	58
Hareketli parçalar ve bakımları .....	58
Pil .....	58
Harici güç kaynağı .....	60
Hava filtresi .....	61
Motordaki yağ .....	63
Yağ filtresi elemanının değiştirilmesi .....	67
Soğutma sıvısı .....	68
Fren sıvısı .....	71
Yorulmak .....	72
Sigorta çipi .....	74
Fren balataları .....	76
Işık sinyalinin değiştirilmesi .....	77
Bakım planı .....	78
X. Uzun park halinde motosikletin bakımı .....	81
Motosiklet için depolama .....	81

Motosiklette temizlik .....	82
Motosiklet için temizlik .....	82
XI. Elektrik şeması .....	83



# I. Dikkat edilmesi gereken konular

Bu kullanım kılavuzunda aşağıdaki uyarı işaretleri bulunmaktadır, gördüğünüzde lütfen bu sürüş ve bakım prosedürlerini uygulayınız.

**▲ Tehlike** Bu işaret, ağır yaralanmalara hatta ölüme yol açabileceğini gösterir.

**▲ Uyarı** Bu işaret motosiklette hasara yol açabileceğini gösterir.

**▲ Dikkat** Bu işaret, sürüş için daha etkili ve uygun nokta anlamına gelir.

## ▲ Tehlike

Bu kitap yalnızca ehliyet sahibi sürücüler için uygundur; lütfen doğru ve dikkatli bir şekilde araç kullanın ve aşağıdakilere dikkat edin:

İsteğe göre yeniden takmaya izin verilmez;

Lütfen yerel yasa ve düzenlemelere uyun;

Bu motosiklette yapılacak herhangi bir onarım gürültü, emisyon ve performans açısından kötü olabilir

Motosiklet üzerinde iyileştirmeler yapmaya devam ettiğimizden, gerçek motosiklet bu kitapla tam olarak aynı olmayabilir, lütfen daha fazla bilgi vermeden gerçek motosikleti standart olarak ayarlayın.

## II. Güvenli sürüş

### Yükleme, aksesuarlar ve yeniden takın

VOGE menşeli ve yetkili parçaları, aksesuarları ve diğer ürünleri resmi bayilerimizden alabilirsiniz; bu arada uzman çalışanlar size nasıl kullanılacağını ve monte edileceğini anlatacaktır.

Lütfen her zaman menşei VOGE parçalarını veya yetkili ürünlerimizi kullanın. VOGE fabrikasından gelen parçalar, yanlış aksesuarlar veya yükleme, motosiklet performansı açısından kötüdür, hatta yasaları çiğneyebilir; lütfen sizin ve başkalarının güvenliğinin



#### Dikkat

- Bu modelin donattığı parçalar güvenlik, kullanılabilirlik ve eşleştirme performansı testini geçmiştir ve bunların sorumluluğunu üstleniyoruz, aksi takdirde bizden olmayan veya yetkimiz olmayan parçalar için hiçbir sorumluluğumuz yoktur. Bu nedenle yalnızca VOGE fabrikasının parça ve aksesuarlarını almanızı önemle öneririz.
- Değiştireceğiniz tüm parçalar yerel yasalara uygun olmalıdır. Motosikletinizin herhangi bir yasa ve düzenlemeyi ihlal etmeyeceğinden emin olun



#### Tehlike

- Yanlış yükleme, tamir, aksesuarlar ve bakım gizli risklerdir; sürüşten önce aşırı yüklemeye olmadığından emin olun ve yukarıdaki şartlara uyun.
- Elektrikli veya kontrol parçalarını istediğiniz zaman yeniden takmak motosikletinize zarar verebilir, hatta kazaya yol açabilir.

sorumluluğunu üstlenin.

Motosikletin boş ağırlığını değiştirmek güç performansı açısından kötü olabilir, bu nedenle lütfen kargo ağırlığını, yolcu sayısını ve aksesuarları yalnızca bizim önerimizde belirtilen şekilde dikkate alın.



## Sürüşten önce kontrol etme

Sürüşten önce kaza veya hasarı azaltmak için aşağıdaki incelemeleri yapın:

### ·Direksiyon sistemi

- Sıkışmadan esnek dönüş.

-Direksiyon milinde salgı veya esneklik yok.

### ·Gaz

- Gaz kelebeği kablosunun açıklığını düzeltin.

-Sıkışma olmadan düzgün çalışma.

### ·Fren takımı

-Operasyon normaldir.

-Yağ kabındaki fren sıvısı seviyesini düzeltin.

-Frenlemede basma noktasını temizleyin.

-Fren plakası ve sürtünme balatasında su ve yağ kalıntısı kalmaz.

### ·Sdiz amortisörü

-Pbasın ve normal şekilde geri dönün.

### ·Yorulmak

-Lastikteki hava basıncı doğru.

-Lastik okuma derinliği limit dahilinde.

-Lastik yüzeyinde çatlak veya hasar yoktur.

### ·Motordaki yağ

-Doğru yağ seviyesi.

### ·Soğutma sistemi

-Doğru soğutma sıvısı seviyesi.

-Soğutucu sızıntısı yok.

### ·Işık

-Far/Ön konum lambası, Arka lamba/Fren lambası, dönüş sinyali lambası, arka plaka lambası ve gösterge üzerindeki aydınlatma lambası normal olarak yanabilir.

### ·gösterge ışığı

-Anahtar tertibatı aracılığıyla kontrol, dönüş sinyali, uzun far gösterge ışığı normal şekilde çalışabilir. Motor çalıştırıldığında yağ basıncı alarm ışığı, motor arıza ışığı, su sıcaklığı ışığı ve yakıt alarm ışığı yanmıyor veya yanıp sönüyor.

•**Korna**

-İyi performans.

•**Yan duruş**

-Normalde kalkıp uzanın.

•**Arka görüş aynası**

- Motosikleti dik tutacak şekilde oturun ve arka dikiz aynasından motosikletin kuyruğuna kadar 4m ve 10m genişliğinde bir malzemeyi görün.
- Net görülemediği durumlarda lütfen dikiz aynasının açısını ayarlayınız.

## Sorunlarsürüş sırasında dikkat etmek gerekir

1. Her sürücünün motosikleti iyi bilmesi gerekir; sürüş sırasında yanlış oturma pozisyonu veya dengesizlik, motosikletin çalışması veya kontrolü açısından kötü olabilir; Araba sürerken yolcunun ihtiyacı var. Sürücüyü etkilemeden koltuğuna sabit bir şekilde oturun. Yolcu hayvan olması yasaktır.
  2. Kale Odaklanma etkisini azaltmak için bagaj alçaktır, ayrıca bagajın ağırlığının her iki tarafa da eşit şekilde yayılması gerekir, lütfen bagajın çok uzun süre uzamasından kaçının.
  3. Bagaj motosiklete sıkıca sabitlenmeli, sürüş öncesinde hareket edemeyeceğinden emin olunmalıdır, sürüş sırasında dengesiz olması durumunda lütfen sabitlenmesini bir kez daha kontrol edin ve gerekiyorsa ayarlayın.
  4. Çok ağır veya büyük bagajlara izin verilmez, aşırı yüklenme sürüş ve performans açısından kötü olmalıdır.
  5. Aksesuarlar veya bagaj motosikletin performansını düşürebilir, yüklenmemelidir, yaptığınız her şeyden emin olun. aydınlatma sistemi, yerden yükseklik, fren performansı, yan açığı, çalışma, lastiğin sıkıştırma mesafesi, ön amortisörün çalışma mesafesi veya sürüşle ilgili diğer performans açısından kötü olmayabilir.
  6. Gidon veya ön çatal üzerinde daha fazla ağırlık dönüş için olabilir ve güvenli olmayan sürüşe yol açabilir.
  7. Kaplama kapağı, rüzgar kalkanı camı, arkalık veya büyük boyutlu diğer parçalar sürüş sırasında dengeyi veya çalışmayı etkileyebilir; bunlar yalnızca ağırlığı değil aynı zamanda boyutu da artırarak gücü azaltır. Tasarımlarının test edilmemesi halinde güvensiz sürüşe yol açabilirler.
  8. Sepetli üç tekerlekli bisikletin yeniden takılmasına izin verilmez, diğer araçlar için çizim yapılmasına da izin verilmez ve izinsiz yeniden takma konusunda hiçbir sorumluluk kabul etmiyoruz.
- Maksimum yüklenme: Sürücü, bagaj ve aksesuarlar dahil 205 kg.

## Sürüş

- Motosiklete sol taraftan binin ve yola devam edin
- Yan standı alın
- Motosikleti yere dik tutun, gidonu öne doğru tutun, tekerleğini öne doğru tutun.
- Fren kolunu sıkıca tutun.
- Hızlanmak için gaz kolunu yavaşça çevirin, fren kolunu yavaşça bırakırken motosiklet yavaşça çalışır.
- Sadece kısa bir sürüş için bile sürüş öncesinde kask, eldiven, sürücü botu, koruyucu kıyafet ve tava giyin.
- Hızlı araç kullanıyorsanız, lütfen sürüşünüz için kötü olan aşağıdaki faktörlere dikkat edin.
- Gevşek bezler
- Aşırı yük veya dengesiz yük, sürüşünüz ve kontrolünüz açısından kötü olabilir.
- Alkol, uyuşturucu hatta ilaç içtikten sonra araba kullanmayın, hatta biraz alkol veya ilaç duyularınız ve yansımalarınız için kötüdür.



### Dikkat

Bu model, yan sehpa üzerinde durdurma anahtarını donattı, yan sehpayı yatırdı ve motor hemen durduruldu.



### Tehlike

Başlamadan önce lütfen yan sehpayı en üst konuma getirin, aksi takdirde sola döndüğünüzde yan sehpa yere değerek kazaya neden olabilir.

## Frenleme ve park etme

- Hızınızı azaltmak için lütfen fren yaparken önce yavaşlayın ve ön ve arka freni aynı anda kullanın.
- Fren yaparken vücudunuz öne doğru eğilir ve ön amortisöre bastırır, böylece daha fazla ağırlık aniden ön tekerleğe odaklanır, böylece ön fren daha güvenilir olur, böylece ön fren arkadan daha güçlü olur ve daha kolay frenlenir. motosiklet durağı.
- Bakım yolunda sürerken yalnızca arka freni kullanmak tehlikelidir, bazı sınır koşullar altında fren aşırı ısınabilir ve hasar görebilir, lütfen yavaşlamak için ön, arka freni ve motoru koordineli olarak kullanın.
- Suda ve yağmurda araç kullanırken fren plakası ıslanıp frenleme performansını düşürebilir, bu durumda dikkatli olun. Bu durumda kurutup işleme devam etmenizi öneririz.



### Uyarı

- Uzun bir sürüşten sonra, park ederken, motor şu anda çok sıcak olduğundan, yaralanmayı önlemek için onu çocuklardan uzak tutun.
- Devrilmeyi önlemek ve motosiklete zarar vermektan kaçınmak için motosikleti yumuşak zemine park etmeyin; hafif bir eğime park edilmesi durumunda, yan sehpanın dönmesini ve devrilmeyi önlemek için motosikletin başının yokuş yukarı bakmasını sağlayın.
- Üç yollu katalizör çok yüksek sıcaklık altında çalıştığından, yanıcı malzemeleri yakmak çok kolay olduğundan, kuru ot gibi yanıcı malzemelerin üzerinde park edilmesine veya üzerinde çalıştırılmasına izin verilmez.

### III. Ana parametreler

Motosiklet parametreleri		Arka fren tipi	Tek plaka, çift piston, yüzer kaliper ve sabit plaka/240 mm çap
UxGxY	2100mmx795mmx1390mm	ABS'ler	Çift geçiş, kilitlemeyi önler
Dingil açıklığı	1525 mm	<b>Motor parametreleri</b>	
Koltuk yüksekliği	780mm	Motor tipi	Tek silindiri/4 zamanlı/Su soğutma/SOHC/Dört valf
Yerden yükseklik	140mm	Bore x Stroke	72,0 mm x 60,0 mm
Ağırlığı frenlemek	165kg	Yer değiştirme	244ml
Maks. Yüklüyor	205kg	Sıkıştırma oranı	11.5:1
Maks. Ağırlık	370kg	Hava giriş valfinin açıklığı	(0,08-0,12) mm
Ön tekerlek yüklemesi	72 kg	Hava egzoz valfinin açıklığı	(0,13-0,17) mm
Arka tekerlek yüklemesi	93 kg	Bujinin temizlenmesi	0,7 mm -0,8 mm
Maks. hız	125km/saat	Kıvılcım spesifikasyonu fiş	CR8E(NGK)
Tırmanma kabiliyeti	≥%28	Maks. net güç çıkışı/ Dönme hızı	19kW/8250rpm
Frenleme yavaşlaması	GB20073-2018'i takip edin	Maks. tork/Dönme hız	23N.m/6500rpm
Yakıt tüketimi	≤3,9L/100km (WMTC'ye göre Çalışma durumu)	Rölanti devri	(1700 ±100)r/dak
Yakıt deposu kapasitesi	14L	Şanzıman tipi	CVT kademesiz hız değişimi
Soğutma sıvısı kapasitesi	1,5L	Debriyaj tipi	Kuru debriyaj
<b>Süspansiyon rafı/Fren sistemi</b>		Yağ kapasitesi	10W/40-SL veya üzeri karter için 1,5L 80W/90-GL veya üzeri dişli yağı dişli kutusu için 0,25L
Ön amortisör tipi	Amortisör/Çatal borusu φ35mm, 94,5 mm stroklu	Yakıt tedarigi	EFI sistemi
Arka amortisör tip	Düz itmeli amortisör/103 mm strok	Standart emisyon	Devlet standardı 4. aşama
Ön tekerlek göbeği boyutu	3.0x14	<b>Güç iletim sistemi</b>	
Arka tekerlek göbeği boyutu	3,5x13	Toplam iletim oranı	5.8~18.3
Ön lastik boyutu	120/70-14	Birincil CVT	0,758~2,39
Arka lastik boyutu	140/60-13	Son iletim oranı	7.653
Ön fren tipi	Tek plakalı, çift pistonlu, yüzer kaliper ve sabit plaka /Çapı 260mm		

## IV. yapı motosikletin Tanılamamotosiklet için

Araç Kimlik Numarası (VIN) ve Ürün numarası ve Motor tipi numarası ve Teslimat numarası

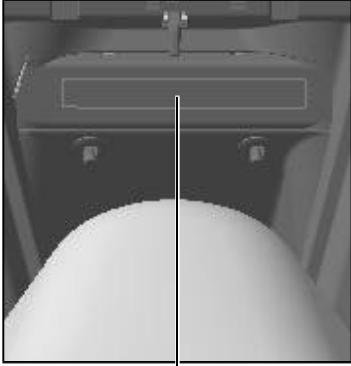

Araç Tanımlama Numarası

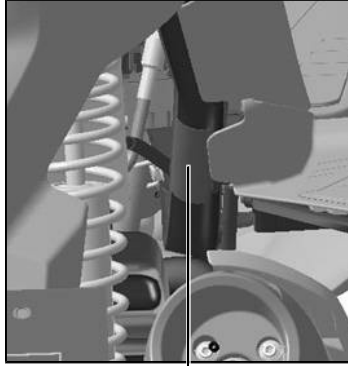

Ürün numarası

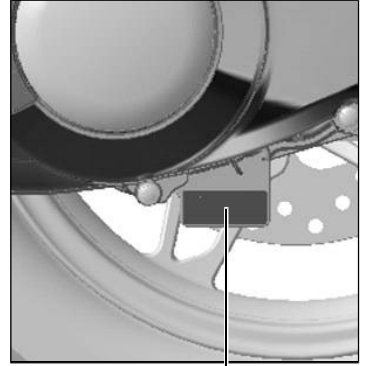

Motor tipi ve Teslimat numarası

## Baş kısmı

1. Sol arka görüş aynası
2. Sol anahtar takma
3. Arka fren yağı kabı
4. Gösterge
5. Kontak anahtarı
6. Ön fren yağı kabı
7. Sağ anahtar takma
8. Sağ arka görüş aynası
9. Ön fren kolu
10. Gresör
11. Yakıt deposu kapağı
12. Sol kavrama
13. Arka fren kolu

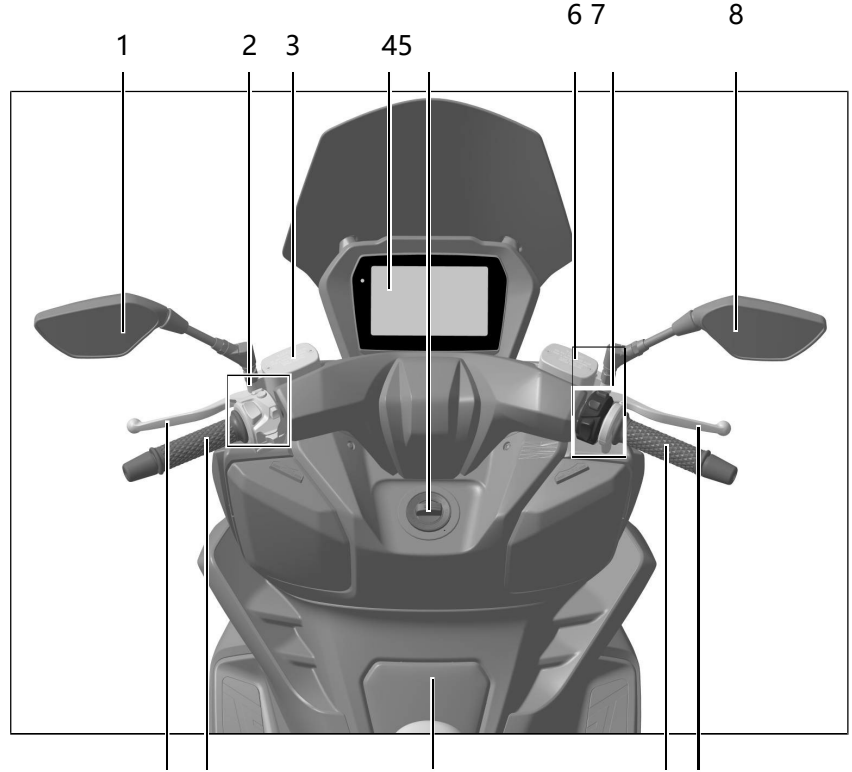



## Sol taraf

1. Sürücü koltuğu
2. Bel desteği
3. Yolcu koltuğu
4. Arka lamba, arka sinyal lambası seti
5. Arka kayıt plaka ışığı
6. Ana stand
7. Sol arka yolcu basamağı gövdesi
8. Sol ayak dayanağı gövdesi
9. Yan duruş
10. Yan ayaktaki anahtarı kapat
11. ABS için halka dişlisi
12. Ön alt disk fren pompası
13. Sol reflektör

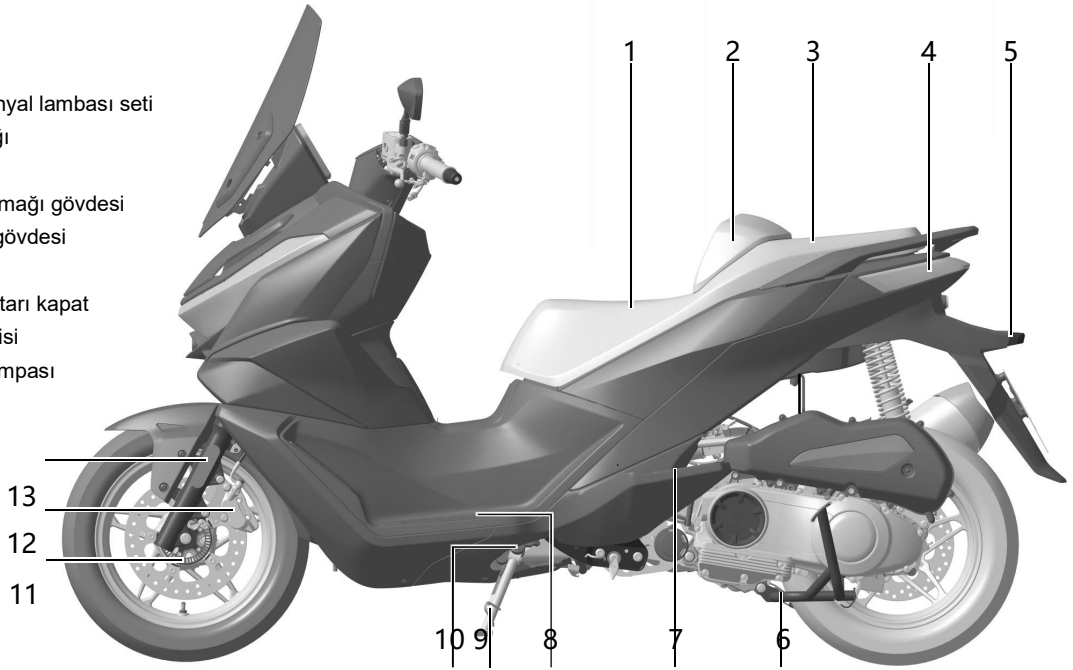

## Sağ Taraf

1. Arka kol dayanağı
2. Sağ yolcu basamağı gövdesi
3. Far, ön sinyal lambası seti
4. Ön disk fren plakası
5. Sağ reflektör
6. Isı radyatörünün su doldurma portu
7. Sağ ayak dayanağı gövdesi
8. Yakıt tankı
9. Ön motor braketi
10. Ana motor braketi
11. Motor yağı göstergesi
12. Susturucu
13. Arka disk fren plakası
14. ABS'nin halka dişlisi
15. Arka alt disk fren pompası

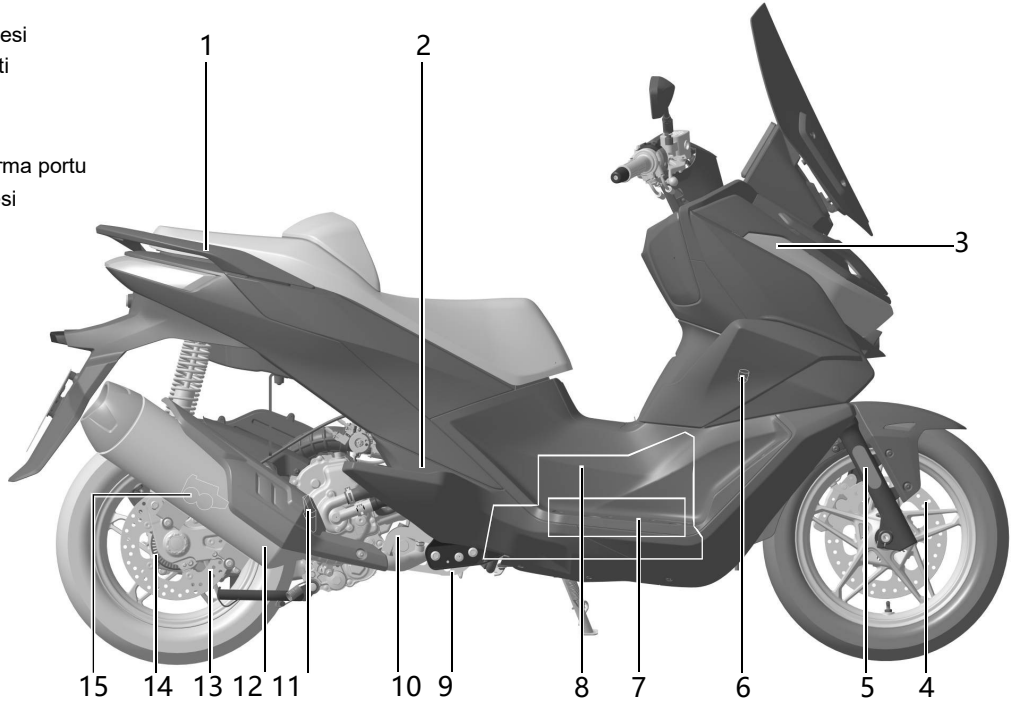

## Sele alt tarafı

1. ECU
2. Sigortalar
3. Ana röle
4. Anten
5. BCM
6. T-Box için Kontrol Cihazı (Seçilebilir)
7. Kamera (Seçilebilir)
8. Korna
9. Yağ pompası rölesi
10. Akü
11. Ateşleme bobini
12. Oksijen sensörü
13. Araç kiti
14. Arka reflektör

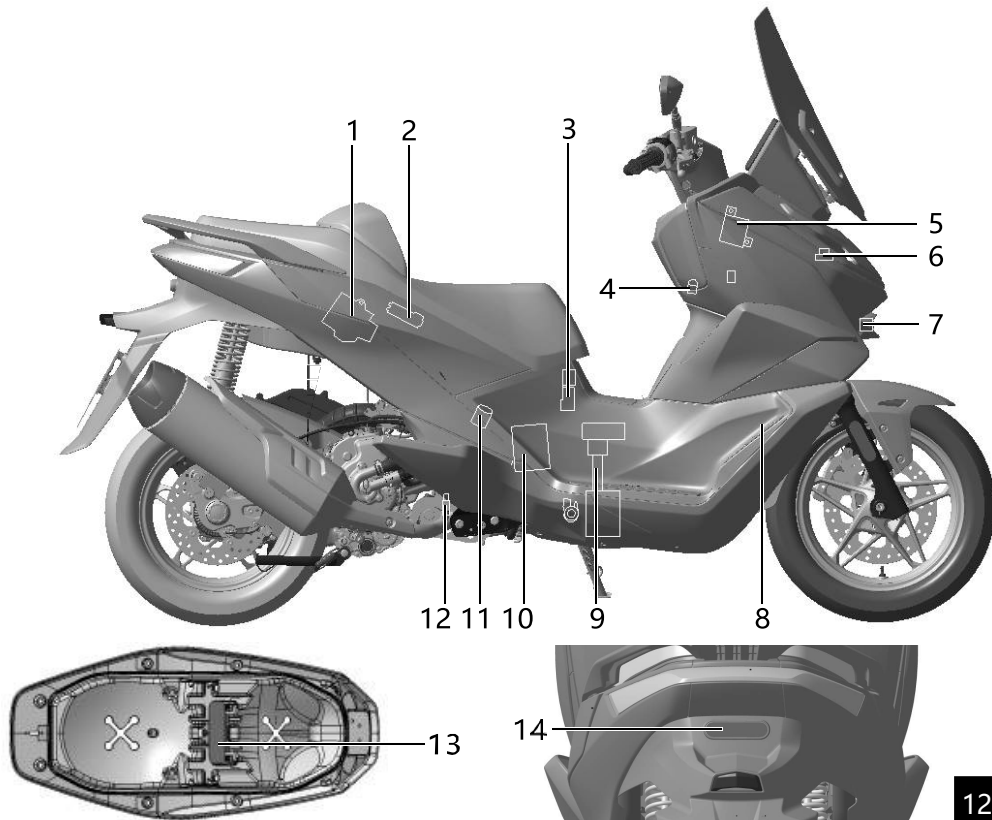

9 sigortanın basitleştirilmiş diyagramı aşağıdaki şekilde gösterilmektedir (Bu modelin güç kaynağı, her biri akünün pozitif terminalinden güç alan 6 dala bölünmüştür ve her dalın, birbirlerinden etkilenmeden bağımsız olan kendi sigortası vardır) kendi sigortası etki olmaksızın karşılıklı olarak bağımsız olan)

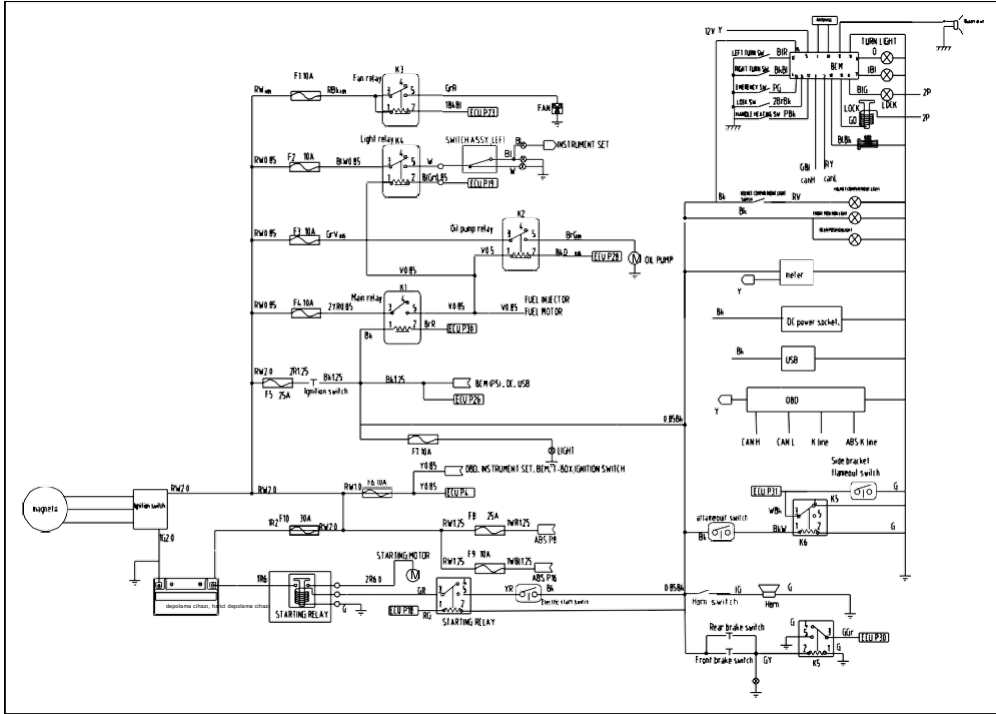



## V. Operasyon

### Kontak anahtarı

Bu modelde kontak anahtarı ön bagaj çantasının ortasında olup, kontak anahtarı ve direksiyon kilidi tek parçadır.

Bu modelde 2 adet anahtar bulunmaktadır, biri uzaktan kumanda içindir, diğeri ise mekaniktir; Bir diğeri de aynı, lütfen onları yerinde tutun.

Kontak, direksiyon, koltuk ve yakıt deposu kilidi aynı uzaktan kumanda anahtarını paylaşıyor.

Uzaktan Kumanda Anahtarı: Kontak anahtarı " konumundayken  " veya  ", kontak anahtarına basın, ardından solenoid valf açılır ve uzaktan kumanda anahtarının antene 1,2 m mesafede olması durumunda dış lamba kayışı açılır, ardından kontak anahtarı çevrilebilir. Başka bir işlem yapılmazsa ışık 20 saniye sonra söner ve kontak kilidi açılır.

Kontak anahtarına basın, kontak anahtarının dış ışık kemeri açılır, ardından kontak anahtarını saat yönünde " konumuna çevirin.  ", dış ışık söner, motosiklet açılır, bu arada cihaz başlatılmaya başlar. Yan ayağı kaldırın, fren kolunu sıkıca tutun (yalnızca ön veya arka veya hem ön hem arka birlikte), ardından sağ anahtar grubundaki çalıştırma düğmesine basın, motor normal şekilde çalışır.



Mekanik anahtar: Uzaktan kumanda anahtarının düğmesine basın ve mekanik anahtarı çıkarın, kontak anahtarı kapağını çıkarın, mekanik anahtarı takın, ardından kontak anahtarını saat yönünde konumuna çevirin.

 ", dış ışık söner, motosiklet açılır, bu arada gösterge başlar başlatılması.

"Pozisyonunda  ", mekanik anahtar çıkarılamaz.

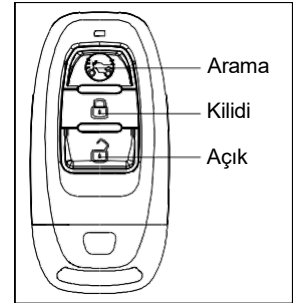
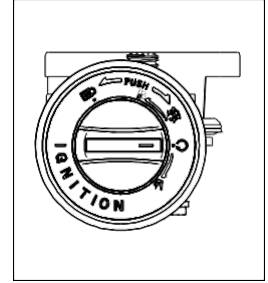

"Pozisyonunda  ", daha sonra kontak kilidi açılır ve mekanik anahtar çıkarılabilir.





“Pozisyonunda  ” ve direksiyonu sol sınıra kadar çevirin, ardından kontak anahtarını “ konumuna çevirin  ” düğmesine basıldığında direksiyon mili normal olarak kilitletir ve mekanik kısım çıkarılabilir.

Kontak anahtarını “ konumuna çevirin  ”, kontak anahtarına basın, dış lamba kayışı devreye girer, ardından sola geçin, yakıt deposu kapağı açılabilir.

Kontak anahtarını “ konumuna çevirin  ”, motosiklet açılır, ardından sağa geçin, yakıt deposu kapağı kapatılabilir. açıldı.

“Pozisyonunda  ” ve kontak anahtarına basın, dış ışık yanar. Daha sonra “ konumuna dönün  ” tuşuna basıldığında direksiyon mili kilidini açın.

Uzaktan kumanda tuşuna basın  ”, uzaktan kilit açma fonksiyonunu yıldızlayın (30m içinde barınak yok), sol ve sağ dönüş sinyali bir kez yanar ve dış ışık 5 saniye çalışır, motosiklet manuel hırsızlık önleme çalışma durumuna geçer.

Uzaktan kumanda tuşuna basın  ”, Sol ve sağ Uzaktan motosiklet arama işlevini başlatın (30m içinde barınak olmadan) Dönüş sinyali 3 kez yanıyor.

Uzaktan kumanda tuşuna basın  ”, anahtarsız giriş fonksiyonunu kapatın, bu anda kontak anahtarı açılmadı.

### Tehlike

Lütfen kontak anahtarını “ konumuna çevirmeyin  sürüş sırasında, aksi takdirde motosiklet kontrolden çıkabilir.

### Dikkat

Antenle 1,2 m mesafe dahilinde bile, uzaktan kumanda anahtarını bir yere koymak da anormal duruma yol açabilir. Anahtar ile motosiklet arasındaki iletişim, motosikletin açılmasına veya motorun çalıştırılmasına neden olur. Bu yerler sadece sol ön bagaj kutusu, direksiyon simidinin yakınındaki konum, gösterge panelinin önü ve arka bagaj kutusu değildir.

## Gösterge Paneli

### Negatif gösterge cihazı:

- 1.Sola dönüş göstergesi
- 2.Bluetooth bağlantısı
- 3.Tarih/Saat
- 4.Sağa dönüş göstergesi
- 5.Motor dönüş ölçer
- 6.Motor arıza alarmı
- 7.TCS anahtar göstergesi
8. ABS arıza alarm ışığı
- 9.Bakım göstergesi
- 10.Soğutma sıvısı termometresi ve alarm ışığı
11. Toplam kilometre/Kilometre alt toplamı/Çağrı hatırlatıcısı/ Bluetooth adı
12. Temel gezinme
13. Hız göstergesi
14. Yakıt göstergesi ve düşük seviye alarmı
15. Pildeki voltaj/Ortam sıcaklığı/Yakıt tüketimi ortalaması

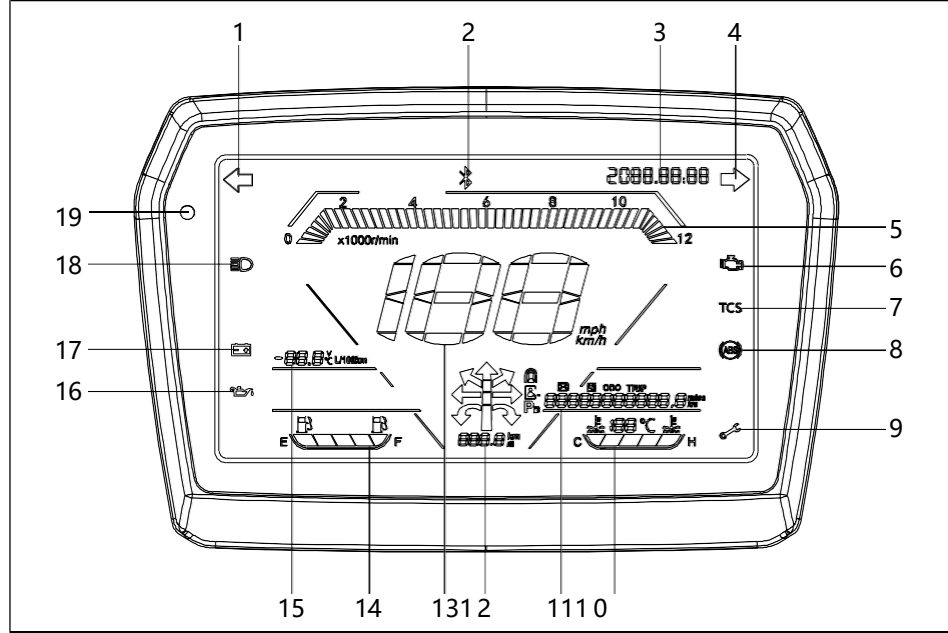

16. Yağ basıncı alarm ışığı
17. Gerilim arıza alarm ışığı

18. Uzun far gösterge lambası
19. Fotoelektrik sensör (konum)

**Not: Bu modelde negatif ekran ve TFT olmak üzere iki tür ölçüm cihazı bulunmaktadır; kullanıcı kendi ihtiyacına göre seçim yapabilir. kendi talepleri.**



### TFT cihazı (yalnızca bazı modellerde):

1. Fotoelektrik sensör (konum)
- 2.Tarih/Saat
3. Motor arıza göstergesi
4. Sola dönüş göstergesi
5. Uzun far gösterge ışığı
- Çevreleyen düşük sıcaklık gösterge
7. Motor dönüş ölçer
8. TCS anahtar göstergesi
9. Yağ basıncı alarm ışığı
10. Gerilim arıza alarm ışığı
11. Bluetooth bağlantısı
12. Sağa dönüş göstergesi
- 13.Çevre sıcaklığı
14. Yakıt ölçer
15. Akaryakıt alarm ışığı
16. Toplam kilometre
17. Hız göstergesi
18. Isıtmalı kavrama (yalnızca bazı modellerde)
19. Lastik basıncı alarm ışığı/  
Ön ve arka lastik basıncı göstergesi

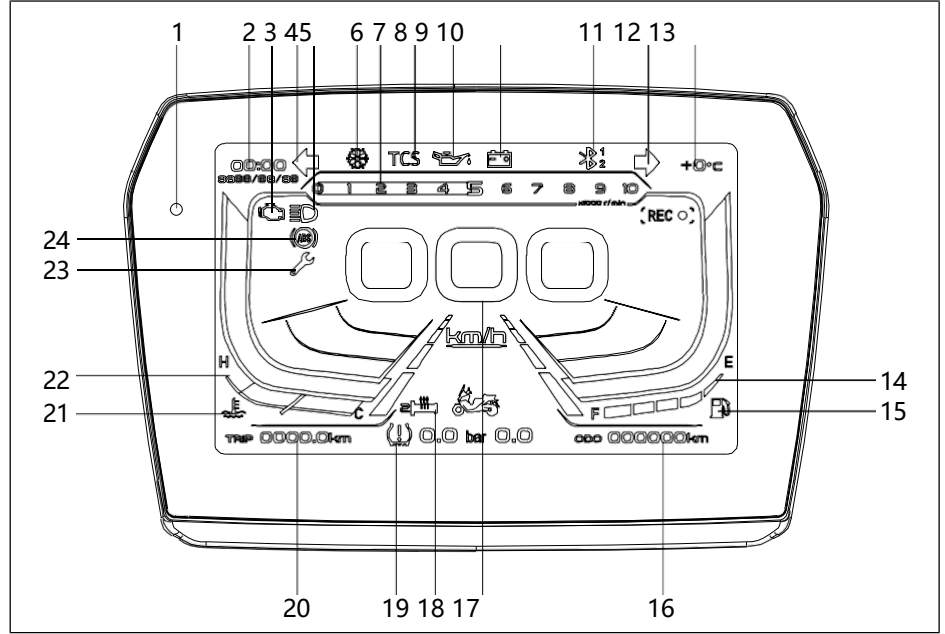

20. Kilometre alt toplamı
21. Soğutma sıcaklığı alarm ışığı
22. Soğutma suyu termometresi

23. Bakım göstergesi
24. ABS arıza alarm ışığı

Kontak anahtarını “ konumuna çevirin ”, cihaz kendi kendini incelemeye başlar

Görüntü ekranı açılır ve kendi kendini incelemeye başlar ve size motosikletin o andaki durumunu gösterir. Alarm ışığı “ ” motor arızası ve “ABS” ABS devreye giriyor.



### Uyarı

Aletin yüksek basınçlı suyla doğrudan yıkanmasına izin verilmez. Cihazın benzin, etanol veya organik solvent ile silinmesine izin verilmez, aksi halde cihaz kısmen çatlayabilir veya rengi solabilir.

**Sola dönüş lambası** “ ”

Sol anahtar grubunun dönüş sinyali anahtarına basıldığında. ile “ ”, gösterge “ ” açık.



### Dikkat

Dönüş lambasının hasar görmesi veya başka bir arıza durumunda bu gösterge lambası “ ” Normal durumdan daha hızlı yanıp söner. Sinyal lambasının arızasını hatırlatır.

**Motor arıza alarmı** “ ”

Motorun yönetim sistemi arızalandığında “alarm ışığı” yanar. “ ” açık. Kontak anahtarı “ konumuna çevrildiğinde “ ”, gösterge ışığı “ ” yanıyor, Motor çalıştırdıktan sonra “ikaz ışığı yanıyor” “ ” hemen söner.



### Uyarı

Motor çalıştırdıktan sonra “ ” gösterge ışığı yanar. “ ” yanıyor veya yanıp sönüyorsa, o anda motosiklet normal şekilde çalışmayabilir ve yakıt sistemi çalışmayabilir.

Motosiklet kullanırken “ ” gösterge ışığının yanması durumunda “ ” yanıyor veya yanıp sönüyorsa lütfen kullanmayı bırakın ve ardından VOGE bayileriyle iletişime geçin.

## Alarm ışığı "ABS" ABS arızası için

ABS sisteminde arıza oluştuğunda "" uyarı ışığı yanıyor. "ABS" binmek.

Kontak anahtarını " konumuna çevirin " , gösterge ışığı "ABS" yanıyor, motosiklet hareket etmeye başladığında gösterge ışığı yanıyor "ABS" Hemen iner.

### Tehlike

Motor çalıştırdıktan sonra "" gösterge ışığı yanar "ABS" yanıyor veya yanıp sönüyorsa, o anda motosiklet normal şekilde çalışmayabilir ve yakıt sistemi çalışmayabilir.

Motosiklet kullanırken "" gösterge ışığının yanması dur "ABS" yanıyor veya yanıp sönüyorsa lütfen kullanmayı bırakın ve ardından VOGE bayileriyle iletişime geçin.

## TCS gösteren ışık "TCS"

Cihaz üzerinde TCS işaretli gösterge ışığının kapalı olması durumunda, yani TCS'nin açık olduğu anlamına gelir, sol anahtar komple çevirin. sol limite gelindiğinde ve 3 saniyeden fazla tutulduğunda cihaz üzerindeki TCS gösterge ışığı yanar, bu da TCS'nin söndüğü anlamına gelir. Cihaz üzerinde TCS işaretli gösterge ışığının açık olması durumunda, yani TCS'nin kapalı olduğu anlamına gelir, sol anahtar grubunu çevirin. sol limite gelindiğinde ve 3 saniyeden fazla tutulduğunda cihazdaki TCS gösterge ışığı söner, bu da TCS'nin açıldığı anlamına gelir.

Saęa dönüş gösteren ışık "⇨" "Sol anahtar grubunun dönüş sinyali anahtarına basıldığında. ile " ⇨", ışık " ⇨" binmek.

Kontak kilidi başka bir konumdan AÇIK konumuna her geçtiğinde (Gücün açılması süreci), TCS için varsayılan ayar AÇIK'tır.



### **Dikkat**

Dönüş sinyal ışığı hasar gördüğünde veya başka bir arıza nedeniyle yanmadığında "gösterge ışığı" genel koşullara göre daha hızlı yanıp sönmek suretiyle sinyal lambasındaki arızaları kontrol etmenizi hatırlatır.

#### **Uzun far gösterge ışığı "☰" "D"**

Sol anahtar ünitesindeki far anahtarına basıldığında, yukarı doğru, gösterge ışığı "☰" "D" binmek.

Sol düğme grubundaki sollama ışığı düğmesine basıldığında, "gösterge ışığı" "☰" "D" siz anahtarı bırakana kadar yanar.

### **Dikkat**

Lütfen periyodik olarak normal yağ seviyesini kontrol edip onaylayın. Yağ seviyesini kontrol etmenin tek yolu şudur: Onaylamak için yağ göstergesinden yağ seviyesini kontrol edin.

#### **Alarm ışığı "☠" yağ basıncı için**

Motor çalışırken yağ basıncı normal aralığın altına indiğinde "☠" gösterge ışığı yanar. "☠" diye devam etti.



### Dikkat

Lütfen yağ seviyesini periyodik olarak kontrol edin; bunun tek doğru kontrolü şu şekildedir: Yağ seviyesini yağ göstergesinden kontrol edin.



### Uyarı

Gösterge ışığının “” yanması durumunda Motor çalıştırıldığında yağ seviyesi sabit olduğundan, bu durumda sürüşe devam etmek düşük yağ seviyesinden dolayı motora zarar verebilir, bu da yağlamayı kötüleştirir, lütfen motoru durdurun ve hemen sürüş yapın, ardından yağ seviyesini kontrol edin.

### **Lastik basıncı göstergesi ve alarm ışığı (Donanımlı modellerin bir kısmı)**

Ön lastikteki basınç  $\leq 1,9$  bar veya  $\geq 2,9$  bar olduğunda lastik basıncı görüntüleme rengi kırmızıdır, alarm ışığı yanar, basınç  $> 2,0$  bar veya  $< 2,7$  bar olduğunda lastik basıncı görüntüleme rengi beyazdır, alarm ışık söner. 1,9 bar ~ 2,0 bar, basınç düşüşünde yükseliş kırmızı, 2,7 bar ~ 2,9 bar, basınç düşüşünde yükseliş beyaz, basınç düşüşünde ise yükseliş beyaz olur.

Arka lastik basıncı  $\leq 2,1$  bar veya  $\geq 3,1$  bar olduğunda lastik basıncı görüntüleme rengi kırmızıdır, alarm ışığı yanar, basınç  $> 2,2$  bar veya  $< 2,9$  bar olduğunda lastik basıncı görüntüleme rengi beyazdır, alarm ışık söner. 2,1 bar ~ 2,2 bar, basınç düşüşünde yükseliş kırmızı, 2,9 bar ~ 3,1 bar, basınç düşüşünde yükseliş beyaz, basınç düşüşünde ise yükseliş beyaz olur.

Lastik basıncı göstergesinde herhangi bir veri değil de kırmızı bir çizgi olması durumunda, yani lastik basıncı izleme sisteminde arıza olduğu anlamına gelirse, lütfen kontrol için servis istasyonu ile iletişime geçin. Yalnızca sürüş hızı 25 km/saatin üzerinde olduğunda veya lastik basıncında değişiklik olduğunda sensör, alıcıya kablosuz sinyal gönderir.

Lastik basıncı sinyali alıcısı yalnızca motor çalıştırıldığında çalışır; almanın başarısız olması durumunda ölçüm cihazı size beyaz çapraz çubuk gösterebilir.

Sayaç size en son alındığında lastik basıncını gösterir. Sürüş hızı 25 km/saatten düşük olduğunda, görüntülenen lastik basıncı gerçek basınç olmayabilir, bu süre zarfında lastik basıncındaki değişiklik, motosiklet park ederken hava doldurma veya boşaltma, en son lastik gibi ölçüm cihazı tarafından yansıtılmayabilir. basınç ölçüm cihazına hemen yansımaz, sürüş hızı 5km/saatin üzerine çıkınca güncellenir.





## Dikkat

Lütfen yalnızca belirtilen özelliklerle VOGE fabrikasında üretilen lastik basıncı sensörünü kullanın.

Lastik basıncı sensörü değiştirildiğinde, lastik basıncının eşleştirilmesinin bir kez daha yapılması gerekir; bunun ayrıntıları için lütfen ölçüm fonksiyonu giriş kısmına bakın.

Lastik basıncını eşleştirirken, lastiklerin birbiriyle karıştırılmasını önlemek için lütfen hangi lastiğin eşleştirildiğini ve sensör için ölçüm cihazında kimlik numarasının görüntülendiğini doğrulayın.

### LCD gösterge ekranı

Hız: Motosikletin koşma hızı. (km/h-kilometre/saat veya mph-mil/saat).

Su sıcaklığı: Sıcaklık  $\geq 112$  °C olduğunda soğutucu sıcaklığı alarm ışığı yanar.

Yakıt seviyesi: Mevcut yakıt miktarını gösterir.

Kalan yakıt  $\leq 2L$  olduğunda, yakıt ekranının son hücresi yanıp söner, bu arada yakıt doldurma işareti de yanıp söner, bu size yakıtı olabildiğince çabuk doldurmanızı hatırlatır.



## LCD enstrüman multimedia kontrolü

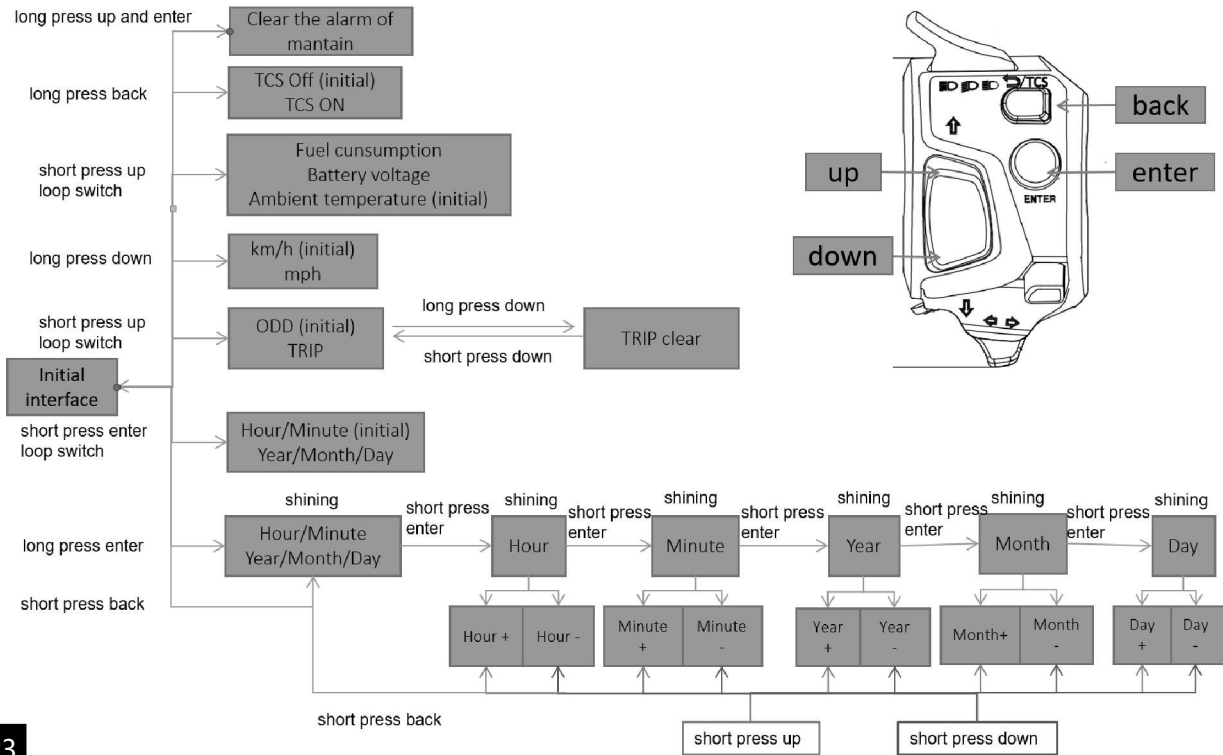



### TFT gösterge ekranı (yalnızca bazı modellerde)

Hız: Motosikletin kořma hızı. (km/h-kilometre/saat veya mph-mil/saat).

Su sıcaklıđı: Sıcaklık  $\geq 112$  °C olduđunda sođutucu sıcaklıđı alarm ışığı yanar.

Yakıt seviyesi: Mevcut yakıt miktarını gösterir.

Kalan yakıt  $\leq 2L$  olduđunda, yakıt ekranının son hücresi yanıp söner, bu arada yakıt doldurma işareti de yanıp söner, bu size yakıtı olabildiđince çabuk doldurmanızı hatırlatır.



### **Dikkat**

Çalıştırırken depodaki yakıt dalgalanıyor, az yakıt olduđunda gösterge ışığı yanmayabilir bu normaldir merak etmeyin.

### **Tehlike**

Sürüş sırasında aleti çalıştırmak tehlikelidir, el tutma çubuđunun bırakılması motosiklet üzerindeki kontrolünüzü azaltabilir.

# Operasyon TFT cihazı için (yalnızca bazı modellerde)

## 1. Düğmelere giriş

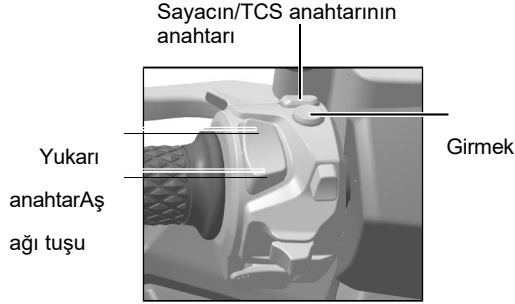

Enstrümanın ilk ekranı



Cihazın ikinci ekranı



1. Ara arayüze girmek için yukarı düğmesine kısa basın.
2. Kurulum arayüzüne girmek için enter düğmesine kısa basın.
3. Ne zaman Bluetooth bağlandı, telefona cevap vermek için aşağı tuşuna kısa basın, zili çalmak için yukarı tuşuna kısa basın  
kapalıysa, önce Bluetooth kulaklığı cep telefonuna bağlayın, ardından telefonla konuşun.
4. Kurulum arayüzüne geri dönmek için geri düğmesine kısa basın.
5. 1 st menü: Motosiklet seti, Motosikletim, Çıkış.  
Motosiklet ayarı için 6.2. menü: Dil seçimi, metrik/İngiliz kaydırma, arayüz kaydırma, tek kilometre sıfırlama, saat ayarı, bluetooth bağlantısı, lastik basıncı eşleştirme ve telefon rehberi senkronizasyonu.
7. Motosikletime girin, bakım sembolünü kaldırmak için yukarı tuşuna uzun basın.



### Dikkat

Kısa basış 0,5 saniye, uzun basış ise 2 saniyedir.

## 2. Bluetooth bağlantısı

(1).Bluetooth adını görüntüleyin Bluetooth adını görüntülemek üzere arayüze girmek için yukarı tuşuna kısa basın, ardından ana sayfaya geri dönmek için yukarı tuşuna kısa basın.

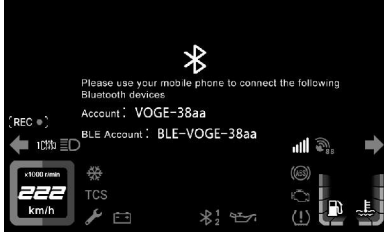

(2).Bluetooth bağlantısı

Yukarıdaki gibi Bluetooth bağlantısı yapıldığında telefonun aracıyla iletişim kurabilir.



(3).Basit Bluetooth navigasyonu

(3.1).VOGE Global indirme



Uygulama mağazası



Google Play

(3.1.1).Apple sürümünün indirilmesi:

Üst QR kodunu tarayın iPhone kamerası aracılığıyla veya Apple App Store'da "VOGE Global"i arayın ve indirin.

(3.1.2).Android sürümünün indirilmesi:

Üstteki QR kodunu tarayın Cep telefonu tarama araçlarını

kullanarak veya Google Play Store'da "VOGE Global"i  
arayın ve indirin.

### (3.2). Navigasyon kılavuzları

"VOGE Global" Uygulamasına tıklayın, harita ayarlarını yapılandırın, Uygulama içinde Bluetooth'u tekrar bağlayın, navigasyon arayüzüne girin ve geri kalan işleme devam edin.(ayrıntılı işlem lütfen ilgili kılavuzları kontrol edin)



### 3. Kurulum sayfasına girin

<p>1. menüye girin</p>	<p>Cihaz üzerindeki enter tuşuna uzun basarak 1. menüye girin.</p>	
------------------------	--	--



Aracım



1. menüye girdiğinizde, Aracım'ı seçmek için yukarı ve aşağı düğmesine kısa basın, ardından Seçim moduna girmek için enter düğmesine kısa basın, imleç sayfayı sabitlediğinde, enter düğmesine kısa basın Sonraki sayfa Başlayacak son sayfa kaydırma, imleç geri dönüş sayfasını seçtiğinde, arayüzün 1. menüsüne geri dönmek için geri düğmesine kısa basın.



ayarlar

Ayarları seçmek için düğmeye yukarı veya aşağı basın; 2. menüye girmek için enter tuşuna kısa basın.







Dil	<p>2. menüye girildiğinde, Dil seçeneğini seçmek için yukarı ve aşağı düğmesine kısa basın, Dil'e girmek için enter düğmesine kısa basın, Çince ve İngilizce arasında geçiş yapmak için yukarı ve aşağı düğmesine basın, imleç öğenin üzerindeyken düzeltmek için kısa basın, ardından kısa basın almak için düğmeye geri basın</p> <p>2. menüye geri dönün.</p>	
Birim	<p>2. menüye girildiğinde, Birim'e girmek için yukarı ve aşağı tuşa kısa basın, Birim'e girmek için giriş tuşuna kısa basın, Metrik ve İmperial arasında geçiş yapmak için tuşa yukarı ve aşağı basın, imleç öğenin üzerine geldiğinde, düzeltmek için kısa basın, ardından kısa basın 2. menüye dönmek için geri düğmesine basın.</p>	

Kullanıcı arayüzü

2. menüye girildiğinde, kullanıcı arayüzüne girmek için yukarı ve aşağı düğmeye kısa basın, kullanıcı arayüzüne girmek için enter düğmesine kısa basın, Klasik ve Sportif arasında geçiş yapmak için düğme yukarı ve aşağı basın, imleç öğenin üzerindeyken sabitlemek için kısa basın, ardından kısa basın 2. menüye dönmek için geri düğmesine basın.



<p>Yolculuk sıfırlama</p>	<p>2. menüye girildiğinde, Trip reset'e girmek için yukarı ve aşağı tuşa kısa basın, Trip reset'e girmek için enter tuşuna kısa basın, Onayla ve Geri'ye geçmek için yukarı ve aşağı tuşa basın, imleç öğenin üzerindeyken, geri dönmek için uzun basın üst sınıfa gidin, ardından imleci Geri Dönüş üzerine sabitleyin, ardından 2. menüye dönmek için geri düğmesine kısa basın.</p>	
<p>Zaman</p>	<p>2. menüye girdiğinizde, Saat'i seçmek için yukarı ve aşağı düğmeye basın, Saat'e girmek için enter düğmesine kısa basın, saatin onuncu basamağına geçmek için yukarı ve aşağı düğmeye basın, girmek için enter düğmesine kısa basın, ardından basın parametreleri ayarlamak için yukarı ve aşağı düğme; Daha sonra başa dönmek için enter tuşuna kısa basın; Saatin yerini seçmek için yukarı ve aşağı düğmesine basın, girmek için enter düğmesine kısa basın, parametreyi ayarlamak için yukarı ve aşağı basın, ardından en üste dönmek için enter düğmesine kısa basın; Dakikanın onuncu basamağına geçmek için yukarı ve aşağı tuşa basın, girmek için enter tuşuna kısa basın, ardından parametreleri ayarlamak için yukarı ve aşağı tuşa basın; Daha sonra başa dönmek için geri düğmesine kısa basın; Dakikanın yerini seçmek için yukarı ve aşağı düğmesine basın, girmek için enter düğmesine kısa basın, parametreyi ayarlamak için yukarı ve aşağı basın, ardından en üste dönmek için enter düğmesine kısa basın; Ayarlama bittiğinde, 2. menüye dönmek için geri tuşuna kısa basın. Mobil APP cihaza bağlandıktan sonra cihaz cep telefonuyla aynı saati gösterir.</p>	 

<p>Bluetooth</p>	<p>2. menüye girdiğinizde, Bluetooth'u seçmek için yukarı ve aşağı tuşa basın, Bluetooth'a girmek için enter tuşuna kısa basın, Açık ve Kapalı arasında geçiş yapmak için tuşa yukarı ve aşağı basın, imleç öğenin üzerindeyken düzeltmek için kısa basın, ardından kısa basın düğme</p> <p>2. menüye dönmek için geri dönün.</p>	 <p>The screenshot shows the motorcycle's settings menu. The 'Bluetooth' option is highlighted with a blue asterisk. The menu includes options for Language, Unit, UI, Trip reset, Time, Bluetooth (ON), TPMS, and Phonebook sync. The status bar at the bottom shows 25°C, 123.0 km, and 20:00.</p>
<p>TPMS'ler</p>	<p>2. menüye girdiğinizde, TPMS'yi seçmek için yukarı ve aşağı düğmeye basın, TPMS'ye girmek için enter düğmesine kısa basın, Ön ve Arka lastiği değiştirmek için yukarı ve aşağı düğmeye basın, imleç öğenin üzerindeyken lastik eşleşmesini düzeltmek için kısa basın, size başarıyı hatırlatana kadar lastiği boşaltın, ardından 2.'ye geri dönmek için düğmeye kısa basın</p> <p>Menü.</p>	 <p>The screenshot shows the motorcycle's TPMS menu. The 'TPMS' option is highlighted. The status bar at the bottom shows 25°C, 123.0 km, and 20:00. The text 'Front successful' and 'Rear successful' is visible, indicating successful pairing. The tire IDs 'ID:AE00BF' are also shown.</p>

Telefon rehberi  
senkronizasyonu

2. menüye girildiğinde, telefon rehberi senkronizasyonunu seçmek için yukarı ve aşağı tuşa basın, telefon rehberi senkronizasyonuna girmek için enter tuşuna kısa basın, Açık ve Kapalı arasında geçiş yapmak için yukarı ve aşağı tuşa basın, imleç öğenin üzerindeyken, öğeyi sabitlemek için kısa basın indirme işlemine girin, indirme işlemi kaybolduğunda tuşuna kısa basın.  
2. menüye dönmek için geri düğmesine basın.



Ayar ve enstrüman  
arayüzüne dönüş

1. menüye dönmek için 2. menüdeki düğmeye kısa basın, ardından çıkmak için yukarı ve aşağı düğmeye basın, ardından geri dönmek için enter düğmesine kısa basın, kurulum modundan çıkın.



My Motorcycle arayüzünde ön ve arka tekerlek konumunda lastik basınç sensörüne ilişkin gösterge bulunmaktadır, aküdeki güç yeterli olmadığında size anormallik bildirebilir.

# Kurulumve VOGE Global APP için kullanım talimatları

## 1. VOGE Global APP indirme

### 1.1 Apple'ı indirin:

1.1.1 Yukarıdaki QR kodunu iphone kamerasıyla tarayın, başarılıyla tanımlandığında indirme amacıyla mağazaya gitmek için bağlantılara tıklayın.

1.1.2 "VOGE Global"i aramak ve indirmek için iphone App Store'a girin.

### 1.2 Android indirme

1.2.1 Android cep telefonunun "Google"ını açın, ardından Arama çubuğundaki kamera düğmesine tıklayın, kamerayla tarayın, başarılı bir şekilde tanındığında otomatik olarak indirilmek üzere depolanır.

1.2.2. Kod için yukarıdaki QR kodunu herhangi bir tarama aracıyla tarayın; otomatik olarak indirilmek üzere depolanır.

1.2.3. Aramak ve indirmek için Android cep telefonunun Play Store'una girin.



## 2. Mapbox jetonunu alın

2.1 Tarayıcıyı açın ve harita kutusunu arayın veya Harita Kutusu'na tıklayın.

2.2 Hesap bilgilerini girin. (Bkz. Şekil 1)

2.3 Ödeme bilgilerini girin. (Bkz. Şekil 2)

2.4 Hesabı başarıyla kaydettikten sonra, jeton oluşturmaya başvurmak için "token oluştur"u bulun ve tıklayın. (Bkz. Şekil 3)



Şekil 1

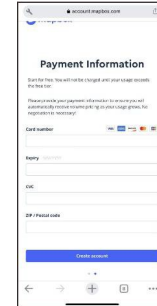

şekil 2



Figür3



2.5 Belirteç adını girin ve uygulama kapsamlarını seçin, ardından "belirteç oluşturun" a tıklayın. (Bkz. Şekil 4)

2.6 Belirteç oluşturmaya tamamlamak için onay şifresini girin. (Bkz. Şekil 5)

2.7 Oluşturulan tokeni sayfanın alt kısmında bulabilirsiniz ancak bir sonraki girişinizde sayfada görünmeyeceğinden kaydetmeye dikkat etmelisiniz. (Bkz. Şekil 6)

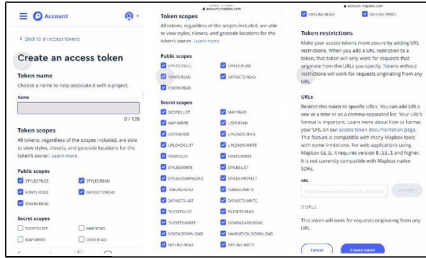

Şekil 4

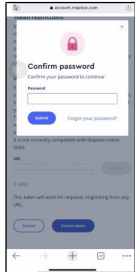

Şekil5

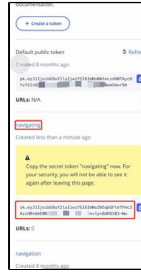

Şekil6

### 3. VOGE Küresel Harita yapılandırması

3.1 VOGE Global'i açın, ardından Kurulum->Harita yapılandırması->Harita yapılandırma rehberliği->Boşlukları dolduru açın.

Harita Kutusu Jetonu. (Kullanıcının Mapbox Token'a başvurması ve boşlukları doldurması gerekir, aksi takdirde gezinme

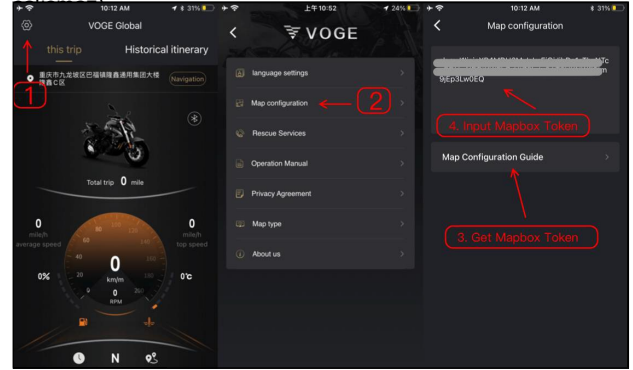

3.2 Mapbox fiyatı lütfen aşağıya bakın, Gerçek maliyet fiyata dayanmaktadır. APP'de görüntülenir.

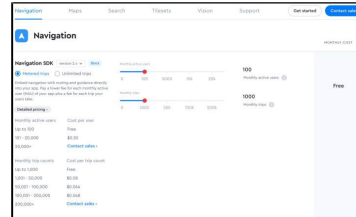

#### 4. Bluetooth'ta temel gezinme için kullanın (TFT ekran)

4.1 Motosikleti açın, cep telefonu kurulumunu açın->Bluetooth, başlangıç olarak (VOGE-) Bluetooth adını seçin, başarıyla bağlandığında telefon rehberini ziyaret etmeye izin verin, bağlandığında cihaz size (Bluetooth 1) simgesini gösterecektir.

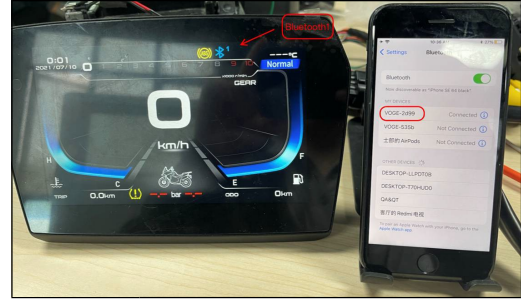
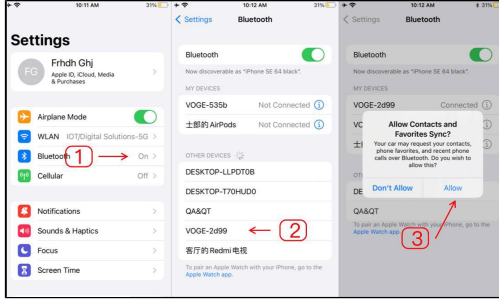

4.2 VOGÉ Global Uygulamasını açın, bağlantının başlangıcı olarak (BLE-VOGE-) Bluetooth simgesine tıklayın, başarılı bir şekilde bağlandığında Bluetooth simgesi sarıya dönecek, cihaz size Bluetooth 2 simgesini gösterecek, şu anda aşağı tıklayın - Navigasyon aracındaki sayfaya geçmek için motosikletin anahtarındaki tuş.

4.3 VOGÉ Global navigasyonu çalışırken cihaz size ilgili bilgileri gösterecektir.

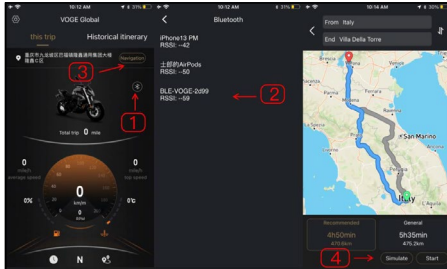

## 5. Sürüş kaydedicinin kullanımı

5.1 VOGÉ Global'i açın, [Yakıt sayacı bağlantısı]'na tıklayın, ardından APP'nin ana sayfasına gidin, soldaki kamera simgesine tıklayın, DVR'nin ana sayfasına girin;

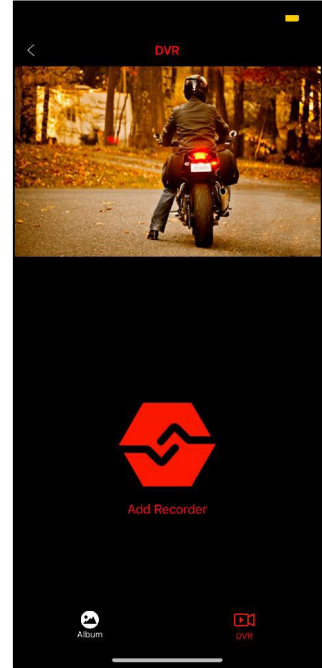
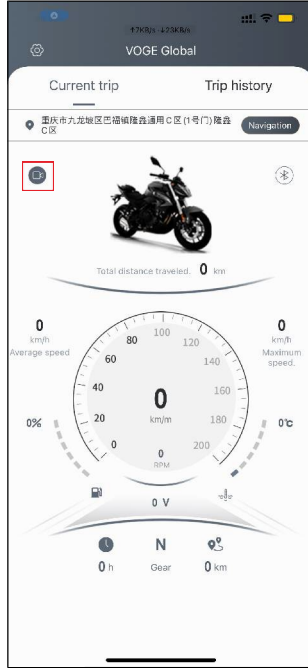
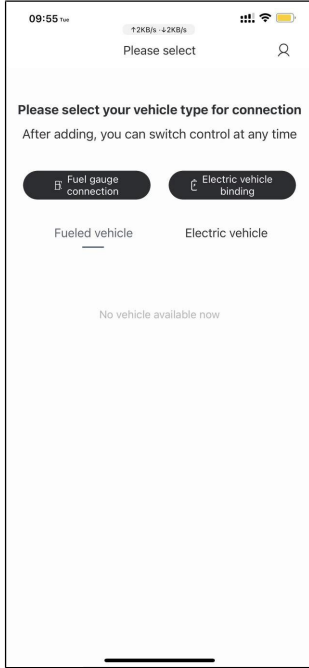

5.2 DVR ana sayfasında [Ekipman ekle] ögesine tıklayın, ardından hatırlatmaya göre bağlantıyı onaylayın, ardından cep telefonu kurulumunda WLAN'da mt'nin başlangıcıyla birlikte kayıt cihazı ağına bulun ve ardından ekleyin;

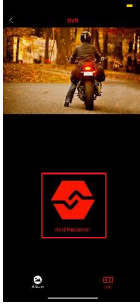

5.3 DVR'ın ana sayfasındaki [Fotoğraf Kitabı]'na tıklayın ve sayfasına girin, ardından silinmesi veya eklenmesi gereken video veya fotoğrafın seçilmesi için [Seçim]'e tıklayın;

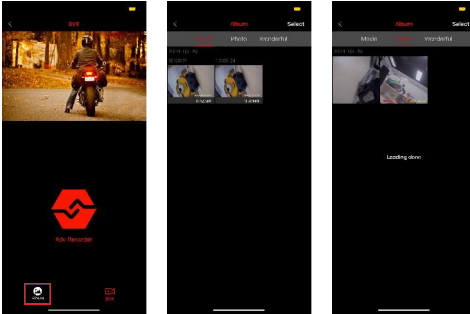

5.4 Ana sayfada [Kaydedici] ögesine tıklayın, ardından kaydedicinin ana sayfasına geri dönün;(Bkz. Şekil 7)

5.5 Kaydedici DVR'nin ana sayfasına bağlandığında, gerçek zamanlı video kaydı sayfasına girmek için ekipman ekleme simgesine bir kez daha tıklayın;(Bkz. Şekil 8)

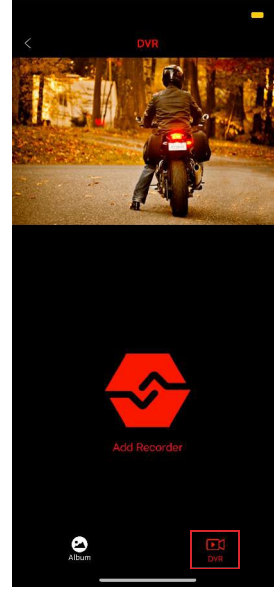

Şekil7

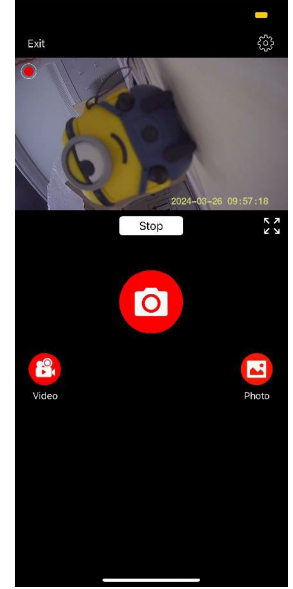

Şekil8



5.6 Gerçek zamanlı video kaydetme sayfasında, video listesini açmak için [Kaydedici Videosu] ögesine tıklayın, video oynatmaya geçmek için buna tıklayın;

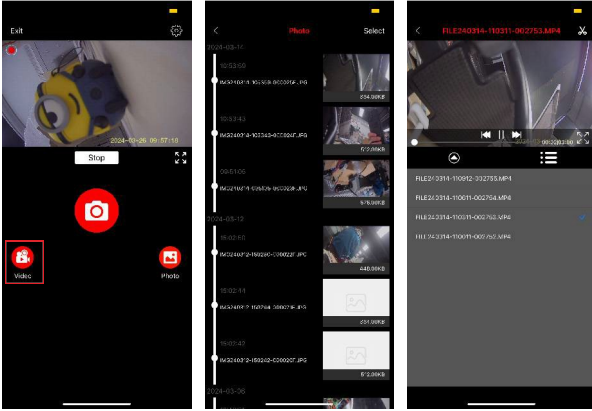

5.7 Arka zamanda video kaydetme sayfasında, [Kaydedici fotoğrafı] ögesine tıklayın, fotoğraf listesine girer. (Bkz. Şekil 9)  
5.8 Video kayıt sayfasında sağ üst köşedeki ikona tıklayarak kamera parametrelerini ayar sayfasına giriniz, lütfen isteğinize göre kurulum yapınız. (Bkz. Şekil 10)

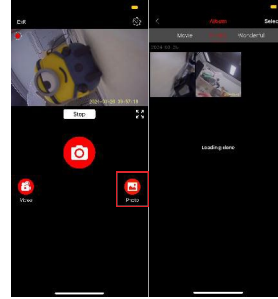

Şekil 9

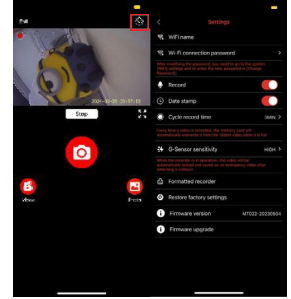

Figür 10

### **⚠ Dikkat**

- Uygulamanın arayüzü ve işlevi, kullanıcı arayüzünün güncellenmesiyle değişebilir; son arayüz ve kullanım işlevi, uygulamanın en son indirilen sürümüyle aynıdır.
- Farklı modellerde yetki ve işlev sınırı aynı olmayabilir.

## Direksiyon anahtarı seti

1. Arka fren kolu
2. Kısa/Uzun far ve Sollama düğmesi
3. Sayacın/TCS anahtarının geri anahtarı
4. ENTER onay tuşu
5. Fotoğraf çekme düğmesi (Donanımlı modellerin bir kısmı)
6. Ön fren kolu
7. Elcik ısıtma düğmesi (Donanımlı modellerin bir kısmı)
8. Elektrikli çalıştırma/kapatma düğmesi
9. Acil durum düğmesi
10. Dönüş sinyali düğmesi
11. Korna anahtarı
12. Yukarı ve Aşağı seçimi

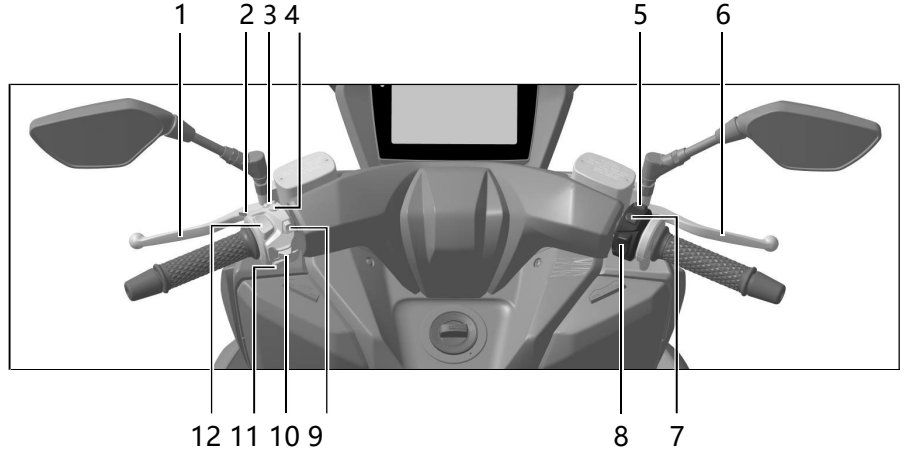

### Yüksek/Kısa huzme ve sollama anahtarı

Uzun far/sollama düğmesi ileriye doğru itildiğinde "☰D", uzun far yanarken gösterge ışığı yanıyor "☰D" da devam ediyor.

Uzun far/sollama düğmesi "" konumuna geri döndüğünde "☰D", kısa far ışığı yanıyor, gösterge ışığı yanıyor "☰D" iniyor.

Anahtarı geri hareket ettirdiğinizde "☰L", uzun far açık, gösterge ışığı açıkken "☰L" ve iyileşir anahtar serbest bırakıldığında.





## Uyarı



Motor durdurulduğunda farlar yanabilir, ışık aküye bağlıdır, bu nedenle lütfen motor durduğunda ışığı uzun süre açmayın.

### Düğme "" korna için

" tuşuna basıldığında  ", korna çalıyor.

### Dönüş sinyal ışığı anahtarı

Sol anahtar grubundaki dönüş sinyali lambası anahtarına bastığınızda. Sola " ", sol taraftaki sinyal lambalarının hem ön hem de arkası yanıyor, gösterge lambası " " enstrümanda da açık.

Soldaki anahtar açıldığında. sağa doğru itin " ", hem önde hem de arkada sağ taraftaki sinyal lambalarının hepsi yanıyor, sinyal lambası " " da açık.

Sol anahtar grubundaki dönüş sinyali anahtarına basıldığında. içeriye doğru dönüş sinyal lambaları sönerken gösterge üzerindeki sinyal lambası da söner.

### Acil Durum butonu " "

Acil durum butonuna ilk basış açılıyor, ikincisi kapanıyor.

### Elektrikli başlatma/sonlandırma anahtarı

Elektrikli çalıştırma/motor durdurma anahtarı " konumuna basıldığında  ", motor için elektrikli marş

çalışıyor. Elektrikli çalıştırma/motor durdurma anahtarını " konumuna çevirdiğinizde  ", motor normal çalışıyor.

Motor çalışırken, elektrikli çalıştırma/motor durdurma anahtarını " konumuna çevirir.  ", motor hemen durur. Elektrikli çalıştırma/motor durdurma düğmesi, motoru durdurmanın en hızlı ve en kolay yoludur.



## **Ön fren kolu**

Fren kolunu sıkıca tutun, ön tekerlek durur, bu sırada arka fren lambası yanar.

## **Sayaç/TCS anahtarı için dönüş anahtarı**

TCS anahtarına uzun basın, açın veya kapatın, kontak anahtarı tekrar açıldığında TCS için varsayılan ayar açıktır.

TFT metre sayfa menüsüne girdiğinde sayfa menüsünden çıkmak ve kurulum yapmak için geri dönüş tuşuna basın.

## **ENTER tuşunun onaylanması**

Sayfa düzenine girmek için ENTER'a kısa basın.

## **Fotoğraf çekme düğmesi (Donanımlı modellerin bir kısmı)**

APP kapalıyken, kayıt amacıyla fotoğraf çekmek için bu düğmeye kısa basın.

## **Arka fren kolu**

Fren lambası yanarken bu kolu, arka tekerlek frenlerini sıkıca tutun.

## **Elcik ısıtma düğmesi (Donanımlı modellerin bir kısmı)**

Bu model, ilgili ekranı ölçüm cihazı üzerinde bulunan ayarlama düğmesiyle tutma yeri için ısı seviyesini ayarlar. Elcik ısıtması için 0-3-2-1 dört konum vardır, 0 kapalı demektir, ardından kademeli yükselme için 3-2-1'e basın.

Motosiklet açıldığında, ısıtma için varsayılan konum 0'dır, ardından ısıtma sırası 0-3-2-1-0-3 olan bir konum için değiştiğinde düğmeye basın. Motor çalışmıyorken düğmesine basın. ısıtma düğmesi değişiklikleri yalnızca sayaç ekranında görebiliyordu, gerçek ısınma olmadan, motor çalıştırıldığında gerçekten çalışıyor.



## **Uyarı**

Tutma yerinin uzun süre ısıtılmasına izin verilmez, aksi takdirde lastik tutma yeri hasar görebilir.

## Sayacın üzerindeki YUKARI ve AŞAĞI tuşuna basın (Donanımlı modellerin bir kısmı)

Mobil internet sayfasına veya Bluetooth bağlantısına girmek için YUKARI tuşuna kısa basın; Sayacın kurulum sayfasına girmek için ENTER tuşuna kısa basın.

## USB güç soketi

Bu model, çıkış özelliği: 5V 2A olan, su geçirmez lastik kapağında "" işareti bulunan güç kaynağı için USB arayüzüyle donatılmıştır.✂", lastik kapağı kaldırın, güç kaynağı için USB arayüzü normal şekilde kullanılabilir.

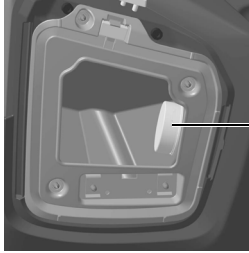

Tip-c (Donanımlı modellerin bir kısmı)

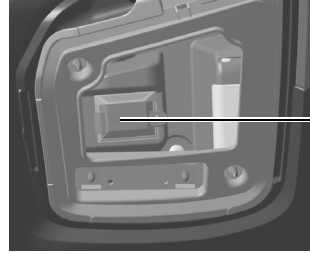

USB



### Uyarı

Bağlantı için konnektör fişi ve kablosunun kullanıcı tarafından hazırlanması gerekmektedir. Çalışma ömrü için kötü olan toz veya suyun içeri girmesini önlemek için bu işlevi kullanırken su geçirmez kapağı iyice kapatın.

Akünün çalışma ömrünü korumak için motor durduğunda lütfen Type-c ve USB arayüzünü kullanmayın.

## ABS sistemi

1. Normal durumda yavaşlama ve frenleme, önce gazı bırakın, gidonu sıkıca tutun ve ardından fren yapın. 2.Dönmeden önce yavaşlayın, dönüşü geçerken, gerekirse hızı eşit tutmak için mümkün olan her şeyi yapın, Hafif fren yapın, ani fren yapmak yasaktır.
3. Yolda su olsa bile ıslak yola rastlamanız durumunda önceden yavaşlayın, dikkatli olun.
4. Ani frenlemeyi önlemek için yol durumunu önceden değerlendirin.
5. Acil durumla karşılaşıldığında, gazı hızla bırakın ve gidonu sıkıca tutun ve tam güçle fren yapın.



### Dikkat

ABS'li modelde, tam fren yaparken, fren kolunda bir miktar frekansla sıçrama belirdir, bu normaldir, endişelenmeyin, lütfen gidonu sıkıca tutun.



### Tehlike

Yüksek hızdan yavaşlamanın, sadece ön veya arka freni kullanmanın tehlikeli olması, motosikletin kolayca kayması veya kontrolden çıkması durumunda lütfen ön ve arka freni dengeli bir şekilde kullanın.

## TCS çekiş kontrol sistemi

Hız farkına göre kayma diferansiyelini doğrulayın, ardından ön ve arka tekerlek arasındaki hızı karşılaştırın ve son olarak arka tekerleğin stabilite marjını sabitleyin. Stabilite marjının aşılması durumunda kontrol sistemi motor torkunu ayarlayabilir.



### Dikkat

TCS'nin bazı özel yol koşullarındaki çalışmaları:

Çok yüksek hızda ön tekerleğin yerden kalkması durumunda TCS, ön tekerlek tekrar yere temas edene kadar motor torkunu azaltabilir. Bu durumda, mümkün olan en kısa sürede tekrar dengeli bir sürüşe geçmek için gaz kolunu biraz geri döndürmenizi öneririz.

Düzgün zeminde tam gazda ani hızlanmaya izin verilmez, çünkü motor torku arka tekerleğin kaymasına ve TSC tarafından kontrol edilemeyecek şekilde dengesiz hale gelmesine neden olabilir.

Kum veya kar gibi çok yumuşak zeminlerde TCS arka tekerleğin çekiş gücünü büyük ölçüde azaltabilir hatta durdurabilir, bu durumda TCS'yi hemen durdurmanızı öneririz.

Yukarıdaki yol koşulları dışında güvenli sürüş için lütfen TCS'yi her zaman açınız.

TCS'nin AÇIK/KAPALI geçişi lütfen S.19 ve P41'e bakın.

## Ana stand sistemi

Bu model yan ve ana sehpalı olarak tasarlanmıştır.

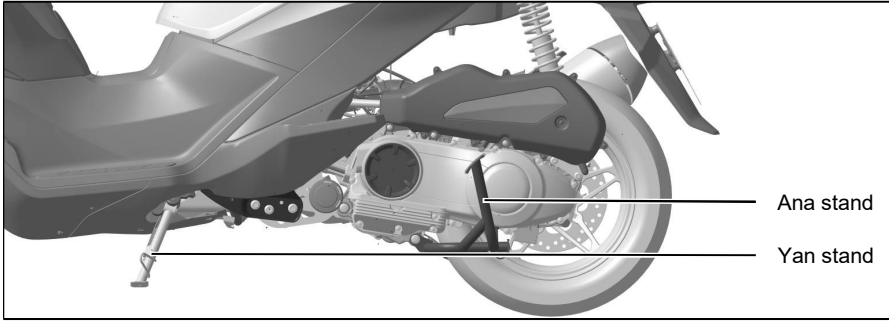

### Uyarı

1. Lütfen motosikleti sağlam ve düz bir zemine park edin, aksi takdirde park yeri dengeli olmaz.
2. İçinde Motosikletin eğimli bir yere park edilmesi gerekiyorsa, yan sehpanın dönmesi nedeniyle devrilmeyi önlemek için başını yokuş yukarıya doğru hareket ettirin.
3. The Yan sehpanın tasarımında motosikletin ağırlığı daha fazla dikkate alınır; bu nedenle aşırı kilodan kaynaklanan bozulmayı önlemek için yan sehpayı kullanırken vücudunuzu motosikletin üzerine almayın.

## Motor alıřtırma

Yan sehpa alınır.

Uzaktan kumanda anahtarının motosiklete 1,2 m mesafede olup olmadığını kontrol edin.

Kontak anahtarını “ konumuna evirin  ”.

Yukarıdaki tüm kořullar sađlandığında, sol veya sađ elin fren kolunu sıkı tutması gerekir.

güvenlik, sađ el elektrikli alıřtırma düđmesine basabilir”

Motorun tamamen önceden ısıtılincaya kadar rölantide kalmasını sađlamak için motoru alıřtırın.

### Tehlike

Motosikletin emisyon gazı renksiz, kokusuz fakat zehirli bir gaz olan CO'yu içermektedir.

Zehirlenmeyi önlemek için motoru havalandırması olmayan veya yetersiz havalandırmaya sahip bir odada rölantide alıřtırın.

”Gaz kolunu evirmeden.

Bu model yanlış ateřlemeyi önleyecek şekilde tasarlanmıştır; motor yalnızca ařađıdaki kořullar altında alıřtırılabilir:

Kontak anahtarı “ON” konumunda”, yan ayađı kaldırın ve güvenliđi sađlamak için fren kolunu sıkıca tutun.

### Uyarı

Yeterli ön ısıtma daha iyi yađlama sađlar, motor aşınmasını azaltır, hava ne kadar sođuk olursa o kadar fazla olur ön ısıtma dakikalarına ihtiya vardır. Motorun uzun süre rölantide alıřmasına izin verilmez, ünkü zayıf ısı radyasyonu motorun aşırı ısınmasına ve iç paralara zarar vermesine neden olur.

Sođuk kořullarda, alıřtırmayı kolaylařtırmak için alıřtırma düđmesine basarken gaz kolunu uygun şekilde evirin.

Yađlama yalnızca motor alıřırken alıřır, bu nedenle motor dururken motosikleti uzun süre ileri itmeyin. Motor alıřtırıldıktan sonra, alet üzerindeki gösterge ışıklarının yanıp söndüğünü veya anormal şekilde yandıđını kontrol edin, eđer öyleyse, lütfen motoru kapatın ve ilgili incelemeyi yapın.

## Yakıt doldurma



Bu alarm ışığı size yakıt dolumunu hatırlatır

Dikkat: Yakıtın yetersiz olması motorun çalışmamasına veya güç performansının kötü olmasına yol açabilir, bu durumda kullanıma devam etmek yakıt pompasına zarar verebilir.

Depodaki yakıtın tamamen bitmesine izin verilmez, alarm ışığı sarı yanmadan yakıt doldurun. Lütfen 92# üzeri kurşunsuz veya daha az kurşunlu benzin kullanın.

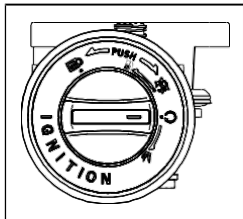

Kontak anahtarı

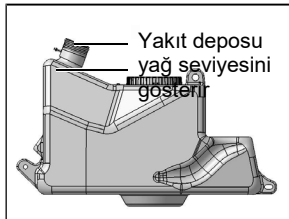

Yakıt deposu kapasitesi:  
14L

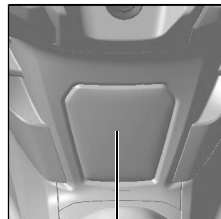

Yakıt deposu kapağı

### Tehlike

Yakıt doldururken lütfen motoru durdurun ve kıvılcım, duman, ateş veya ısı kaynağından uzak tutun.



## Uyarı

Yakıt boya yüzeyini aşındırır, rengini soldurur ve çirkinleştirir. Boya yüzeyinde yakıt olması durumunda lütfen silin.

Yakıt sıcakken genişebilir, tam dolum iç basıncın çok fazla olması nedeniyle yakıt deposunun deforme olmasına neden olarak taşmaya neden olabilir.

Yakıt doldururken çok fazla doldurmayınız, yakıtın yakıt deposu girişindeki dalgalanma önleyici halkanın dibine kadar ulaşmasını sağlayınız.



## VI. Arızalar

### Soğutma sıvısı çok sıcak



Bu alarm ışığının yanması soğutma suyu sıcaklığının çok yüksek olduğu anlamına gelir.

Motor aşırı ısındığında sürüşe devam etmek motora zarar verebilir; bu nedenle lütfen aşağıdaki talimatlara uyun.

Gösterge ışığı sönünceye kadar sürüşü ve motoru durdurun. Motosiklet tamamen soğuduğunda soğutma sıvısını ve ısıtma radyatörünü kontrol edin.

-Soğutma sıvısı seviyesini kontrol edin: Soğutma sıvısı seviyesinin çok düşük olması durumunda doldurun.

-Soğutucu sıcaklık ışığı yandığında, bu da ısı radyatörünün fanının çalışmadığı anlamına gelir, sorun giderme için lütfen servis istasyonu ile iletişime geçin, bizim tarafımızdan yetkilendirilmiş istasyon daha iyi olur.

### Yetersiz soğutma sıvısı

Soğutma sıvısı yeterli olmadığında veya ısı radyatörü çamur veya kumla tıklandığında aşağıdaki işlemi yapmanızı öneririz:

-Motor ısısını azaltmak için yüklemeyi azaltın.

-Trafikteyken motoru rölantide çalıştırın, motor sıcaklığının yükselmesini önlemek için gazı açmayın.

-Yukarıdaki işlemin soğumaması durumunda lütfen motoru durdurun ve sorun giderme için servis istasyonu ile iletişime geçin.



Bu alarm ışığının yanması motorda arıza olduğu anlamına gelir. Bu durumda sürüşe devam etmek motorun ateşleme arızasına veya yakıt beslemesinin durmasına neden olabilir.

Lütfen motoru durdurun, kontağı kapatın ve tekrar çalıştırın, alarm ışığı sönerse, lütfen sürüşe devam edin, hala yanıyorsa lütfen yakındaki servis istasyonu ile iletişime geçin.

## **Motor alıřtırma arızası**

Yan sehpa yatırılır. Fren cihazını

sıkı tutmamıř. Yakıt yeterliyse.

Pildeki gc yeterliyse.

## **Motorun zor alıřtırılması**

- Soėuk havalarda ise, alıřtırırken gazı hafife evirin.

-Pil gc kaybı.

-Yaė ok kalın; Yaėın deėiřtirilmesi gerekip gerekmediėini onaylayın.

## **Zayıf motor gc ıkıřı**

-Hava filtresi elemanının temiz olup olmadıėını kontrol edin.

-Motosiklet yksek rakımdaysa.

-Yanlıř kontrol ve ayar motosikletinize zarar verebilir ve arızayı tespit edememenize, Kalite Garantisi hizmeti alamamanıza neden olabilir.

Doėru iřlem hakkında fazla bilgi sahibi deėilseniz ltfen VOGE satıcısıyla iletiřime gein.

## **Arıza muayenesi ve bakım**

Bu kitaptaki arıza incelemesi ve onarımına iliřkin ierik size yalnızca normal sorunlarda yardımcı olabilir; elbette bunlar yalnızca temel sorunlardır; sorun gidermenin bařarısız olması durumunda ltfen VOGE bayisiyle iletiřime gein.

## VII. Rodaj

Rodaj-yeni motosiklet için

Rodaj süresi, çalışma ömrü ve yakıt tüketimi açısından önemlidir, bu nedenle sürüşten önce Kullanım Kılavuzunu dikkatlice okuyun. (İlk 1000 km'de doğru sürüş, motosiklet performansı için iyidir ve size sürüş keyfi yaşatır.)

Bu şekilde, motosikletin ilk kullanım döneminde yapılması gereken hassas sürüş ve dikkat edilmesi gereken hususlar doğru bir şekilde ifade edilmiş olur.

### Rodaj

- Motor sıcak veya soğuk olursa olsun, çalıştırmadan önce, yağın yağlama gerektiren tüm konumlara yayılmasını sağlamak için motoru yeterli süre rölantide çalıştırın.
- Bu süre içerisinde ilk 500 km'de hız 50 km/saat'i, ikinci 500 km'de ise 70 km/saat'i aşmamalıdır.
- Bu süre zarfında, motorun hafif yükte sabit düşük hızda çalışması durumunda, bu durum parçaların kötü eşleşmesine ve daha fazla aşınmaya neden olabilir, bu nedenle lütfen uzun süre hafif yükte aynı hızda sürüş yapmayın.
- Bu dönemde motor devrinin sık sık değiştirilmesi gerekir, uzun süre sabit devirde çalışmasına izin vermeyin.

### Rodaj-lastik için

- Yeni lastiğin yüzeyi pürüzsüz olduğundan çok hızlı sürmek veya dönüş yapmak tehlikelidir. En güçlü kavrama kuvvetini elde etmek için taşlama önemlidir.
- İlk 200km'de lastik sırtının tüm açılı tamamen taşıncaya kadar düşük hızda dönüş yapabilirsiniz.
- Lastik sırtındaki çukıntı tehlikelidir; taşlama, lastik sırtındaki çukıntıyı önlemenin iyi bir yoludur.

## Rodaj-fren sistemi için

İlk 500km'de yeni fren plakası en iyi sürtünmeye ulaşmadı, frenleme kaybını telafi etmek için fren kolunu daha güçlü bir şekilde çekebilirsiniz

### Tehlike

Lastiğin en iyi şekilde taşlanması sağlamak için, ilk 200 km'de ani hızlanmaya, dönüş veya frenlemeye izin verilmez.

## VIII. Ayarlama

### Ayarlama arka görüş aynası için

Arka dikiz aynasını kendi boyunuza ve sürüş duruşunuza göre doğru konuma ayarlayın.

Arka görüş gövdesi (1) ve ayna kasası (2) doğrudan elle ayarlanabilir.

Arka dikiz aynası ayarlandığında lütfen somunu kilitleyin.

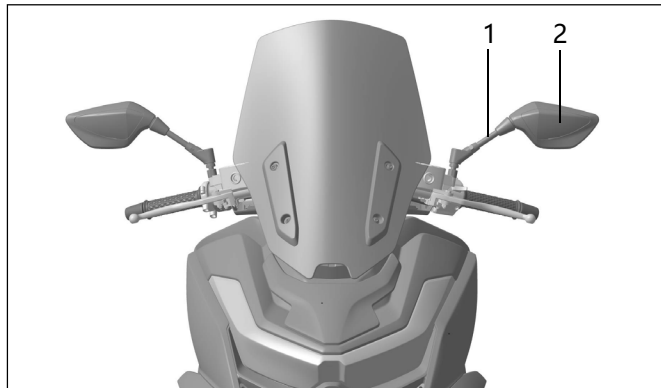

#### Uyarı

Motosikletin üzerine oturun ve onu dik tutun, motosikletin kuyruğunun arkasında 10 m ve 4 m genişliğindeki nesneyi net bir şekilde görebildiğinizden emin olun.



#### Tehlike

Sürüş sırasında dikiz aynasını ayarlamak motosiklet üzerindeki kontrolünüzü azaltabileceğinden lütfen bu işi sürüş sırasında yapmayın.

## Ayarlama gaz kolu için

- Gaz kolu motor dönüşünü kontrol etmek içindir
- Kendi yönünüze dönmeniz hızlanma, ters yöne dönmeniz ise yavaşlamadır.
- Gaz kelebeği kablosunun açıklığının ayarlanması
- Lastik ceketini 1 çıkarın.
- Kilitleme somununu 2 gevşetin.
- Gaz kelebeği kablosunun açıklığını uygun mesafeye getirmek için ayarlayıcıyı 3 çevirin.
- Somunu 2 kilitleyin.
- Lastik ceketini 1 yeniden monte edin.

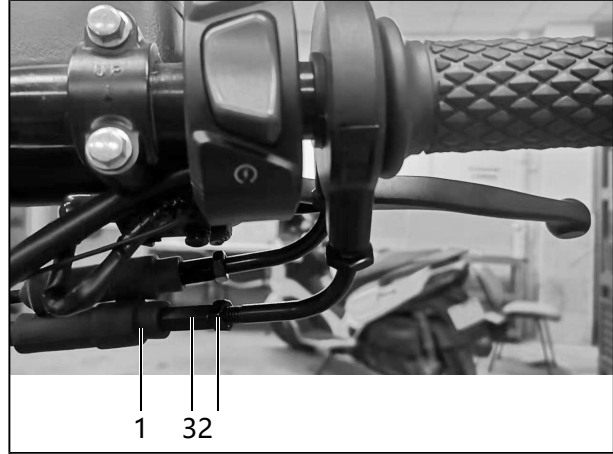

### **⚠ Dikkat**

Gaz kelebeği kablosunun boşluğu ayarlandıktan sonra, rölanti hızının artmaması gereken gaz kolunun otomatik olarak geri dönebildiğinden emin olun.

Gaz kablosunun boşluğu ayarlandıktan sonra gidonu rölanti hızının artmaması gereken sol ve sağ limite kadar çevirin.

## Ayarlama far dimmer için

- Herhangi bir amortisör yükü altında farın tüm yüksekliği doğru olmalıdır.
- Gece sürüşünü güvenli kılmak için farın ışık açısını farklı yüklerle uyacak şekilde ayarlayın.
- Aydınlatma yüksekliği ayar vidası, farın arka tarafında bulunur ve ayar aleti çapraz tornavidadır (Sağdaki resme bakın).
- Ayar vidasını saat yönünde çevirin, aydınlatma yüksekliği azalır.
- Ayar vidasını saat yönünün tersine çevirin, aydınlatma yüksekliği artar.

### Tehlike

Işığın yüksekliği hakkında fazla bilginiz yoksa lütfen VOGÉ bayisiyle iletişime geçin.

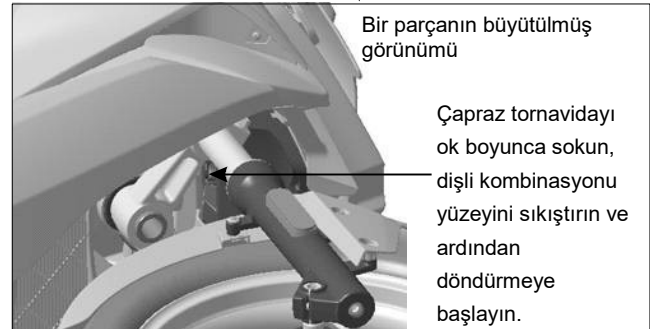
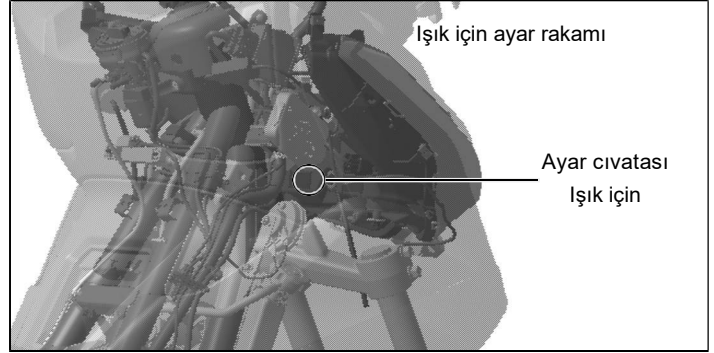





## IX. Muayene, tamir ve bakım

### Yakıt

Motosikleti satın alırken yakıt parametresi, en fazla yakıt tasarrufu sağlayan yoldur veya sabit bir hızdadır; bu, gerçek sürüşünüzden oldukça farklıdır ve yalnızca referans amaçlı yakıt parametresinden daha yüksek olabilir.

•Aşağıdaki işlemler doğru sürüş koşullarında yakıt tüketimini azaltabilir:

-Sürüş yumuşak, dengeli ve mümkün olduğunca ani fren yapılmadan yapılmalıdır; yeniden çalıştırma ve hızlanma daha fazla yakıt tüketebilir.

-Şehir içinde araç kullanmak yakıt tüketimi açısından kötüdür, sık durup hareket etmek motorun sık çalıştırılması anlamına gelir.

-Kısa mesafe araç kullanmaktan kaçının. Motosikletin en iyi çalışma sıcaklığına ulaşmaması nedeniyle, çalıştırdıktan sonraki ilk km'deki yakıt tüketimi normal durumun iki katıdır.

-Lastikteki hava basıncının yeterli olmaması durumunda tekerleğin yuvarlanma direnci artabilir ve yakıt tüketimi artabilir.

-Periyodik Bakım tablosuna mutlaka uyulması yakıt tasarrufu açısından önemlidir.

Yukarıdaki nedenler dışında, kilometre artışıyla daha becerikli hale gelebilirsiniz, daha fazla sürüş keyfi için genellikle ani hızlanma veya yavaşlama yapabilirsiniz, bu anda yakıt tüketimi önceki dengeli ve yumuşak sürüşünüze kıyasla artar, aslında bunun nedeni sürüş tarzınızdaki değişiklik.

## Yakıt buharlaşması

Yakıt buharlaştırma sistemi arızalandığında lütfen VOGE servis istasyonuyla iletişime geçin. Yakıt buharlaştırma sisteminin yeniden takılmasına izin verilmez, aksi takdirde emisyon standardı karşılamayabilir. Sökme ve onarımdan sonra boru bağlantısının bağlantısını, boru hattındaki sızıntıyı veya bloğu kontrol edin; Lastik hortumdaki sıkışmayı, çatlamayı veya hasarı kontrol edin. Yakıt buharı, desorpsiyon borusu yoluyla karbon bidonu içine salındı; motor durduğunda, teneke kutudaki aktif karbon, yakıt buharını emer; Motor çalışırken, karbon kutusundaki yakıt buharı, desorpsiyon borusu yoluyla yanma odasına salınır, bu da yakıt buharının doğrudan kirliliğe karışmasını önleyen yanmaya katılır.

Emici boru aynı zamanda yakıt deposundaki hava basıncının dışarıdaki havadan daha düşük olduğu durumlarda yakıt deposundaki hava basıncının dengelenmesini sağlar, karbon kutusu üzerindeki emici boru aracılığıyla hava basıncını destekler; Bu durumda lütfen tüm borunun tıkanmadan ve sıkışmadan pürüzsüz olduğundan emin olun, devrilme önleyici valfin doğru takıldığından emin olun, aksi takdirde yakıt

pompa zarar görebilir veya yakıt deposu bozulabilir, hatta diğer parçalara zarar verebilir.

### Yakıt buharlaşma kontrol sistemi aşağıdaki şekilde çalışır:

(1) Yakıt deposundaki benzin ısındığında, gaz buharı dışarı çıkar, boşaltmanın karbon bidonunun ucundaki TANK'tan alındıktan sonra emilir.

kapak.

(2) Motosiklet 60°'nin üzerinde eğime ulaştığında boşaltma valfi kapanıyor, boşaltma valfi aracılığıyla benzin karbon bidonuna akıyordu.

(3) The temiz hava, HAVA (Havaya bağlayın) yoluyla PURGE'e ulaşır ve Yakıtın buharlaşmasını gaz kelebeği valfine getirir, daha sonra hava emme borusundan geçer ve motordaki yanma bağlantı noktalarından geçer.

Yakıt buharlaşma kontrol sistemi

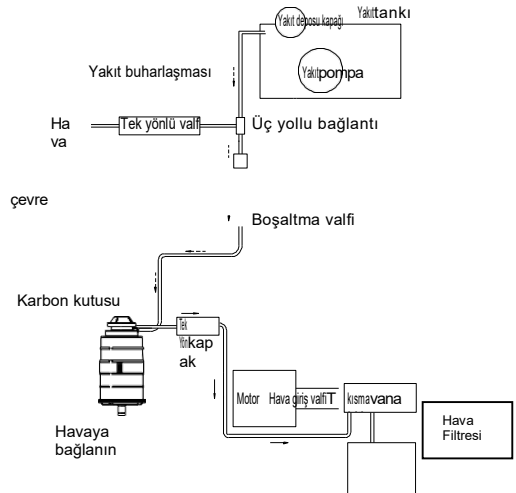

## Üç yollu katalizör

Hava tahliye sisteminde emisyon gazındaki zararlı maddeleri azaltan üç yollu katalizör bulunmaktadır. Motorun kötü çalışması üç yollu katalizöre zarar verebilir, bu nedenle aşağıdaki önlemlerin alınması gerekir:

- Kalite Garanti kitabındaki şartlara göre periyodik bakımları yapın
- Motor dengesiz çalıştığında lütfen en kısa sürede VOGÉ bayisiyle iletişime geçin.
- Yakıt alarm ışığı yandığında, mümkün olduğu kadar çabuk yakıt doldurun, yakıt seviyesinin çok düşük olması yakıt beslemesinin dengesiz olmasına neden olabilir.
- Motosikleti iterek veya sürükleyerek motoru çalıştırmayın.
- Sadece rölantideyken kontağı kesin.

### Uyarı

Üç yollu katalizör kırılabilir ve pahalıdır, lütfen kurşunsuz benzin kullanın; kurşunlu benzin kullanılması durumunda, üç yollu katalizöre ve diğer önemli parçalara zarar verebilir.

### Tehlike

Kuru ot gibi yanıcı maddelerin üzerinde araç sürmek veya park etmek yasaktır; üç yollu katalizörün çalışma sıcaklığı çok yüksektir; yanıcı maddelerin üzerine sürüldüğünde veya park edildiğinde alev alabilir.

## Alet Kutusu

Alet kutusu koltuğun altına yerleştirilmiş, koltuk açıldığında görülebiliyor.

Kötü koşullar altında araç kullandıktan sonra, yıkandıktan veya yağmurda araç kullandıktan sonra yağlama yapın.

## Hareketli parçalarve bunların bakımı

Güvenli sürüş için hareketli parçaların iyi yağlanmasını sağlamak, çalışma ömrünü uzatmak için gerekli bir çalışmadır.

-Fren kolunun mili.

-Ana stand için şaft.

-Yan stand için şaft.

- Arka basamak ve geri dönüş yayı için şaft.



### Dikkat

Lityumun yağlayıcı gresi tavsiye edilir.

## Pil

### Akü bakımı

Bu modeldeki akü tamamen bakım gerektirmez, elektrolit seviyesinin ve oranının kontrol edilmesine gerek yoktur, ancak güç şarjının periyodik olarak kontrol edilmesi gerekir.



### Dikkat

Mümkünse, yeni pili ilk kez 30 dakika şarj edin, bu da çalışma ömrünü etkili bir şekilde uzatabilir.

## Pil için güç şarjı

Kontakt kilidinin kapalı olması durumunda akünün voltajı 11,5V'un altındayken aküyü şarj etmenizi öneririz.

- Pili sabit DC güç kaynağıyla şarj edin veya uygun şarj cihazını kullanın ve talimatlarına kesinlikle uyun.
- DC şarj voltajı DC (14,5±0,3) V olmalı ve akım 1A'dan fazla olmamalıdır;
- Şarj saatleri 6 ila 8 arasındadır, akımın maksimum sınırı aşmasına izin vermeyin.
- Aşırı şarj, hamurun çalışma ömrünü kısaltabilir, bu nedenle bu yöntemi benimsemeyin.
- Şarj etmeden önce motosikletin güç devresini kesin.
- Genellikle terminalin veya kablo bağlantısının temizliğini kontrol edin; zaten paslanmış veya oksitlenmiş olması durumunda lütfen temizleyin.
- Motosikletin genellikle sürüş halinde olması durumunda motosiklet aküyü otomatik olarak şarj edebilir. Birkaç kez veya kısa süreli sürüş durumunda aküdeki güç yeterli olmayabilir. Hızı pilin teknik özelliklerine veya ortam sıcaklığına bağlı olan pil, kendiliğinden boşalabilir. Ortam sıcaklığı arttığında,deşarj hızlanır; örneğin, her sıcaklık artışındadeşarj %100 oranında artar (15(
- Soğuk havalarda akünün uygun şekilde şarj edilmemesi durumunda, elektrolit donabilir, daha sonra aküye zarar verebilir veya terminalerin bozulmasına neden olabilir, aküyü güçle doldurabilir ve düşük sıcaklıklarda daha güçlü olmasına neden olabilir.
- Araç kullanmadan uzun süre park etme durumunda öncelikle akünün negatif terminalinin kesilmesi gerekir, aksi takdirde devredeki elektrikli parçalar yavaş yavaş gücün bitmesine neden olabilir.
- 1 aydan fazla araç kullanmadan park etme durumunda aküyü aylık olarak şarj etmeniz gerekir. Pilin uzun süre şarj edilmemesi durumunda doğal arıza meydana gelebilir.
- Terk edilmiş pili veya elektroliti doğru şekilde atın, çevreyi kirletmesine izin vermeyin.

### Tehlike

Akü hidrojen üretebilir, bu nedenle parkın ısı kaynağından uzak tutun.

Kuru bezle silmek statik elektrik kıvılcımı üretebilir, bunu önlemek için lütfen ıslak bez kullanın.

### Pilin sökülmesi ve yeniden takılması

- Söküp takmadan önce öncelikle kontak anahtarını kapatın.
- Pili sökerken önce negatif terminali, ardından pozitif terminali çıkarın.
- Yeniden monte ederken önce pozitif terminali, ardından negatif terminali takın.
- Aküyü her yeniden taktığınızda, kontak anahtarını 1 dakika açın ve ardından elektrikli ekipmanın başlatılmasını sağlamak için kapatın.

### Harici güç tedarik

- Aküdeki güç motoru çalıştırmadığında, motoru çalıştırmak için dış güç kaynağı kullanılabilir.
- Dış güç kaynağı benimsendiğinde, kılavuz teller arasında kısa kesintiyi veya atlamasız kıvılcımı önlemek için yay için tel tutucuyu yalnızca tamamen yalıtılmış olarak kullanın. A aküsü motosikletin güç kaynağıdır, B aküsü ise dış aküdür. Dış güç kaynağı B üzerindeki pozitif terminal 1, motosikletteki güç kaynağı A üzerindeki pozitif terminal 2'ye bağlanırken negatif terminal 3, şasiyi bağlamak için motordaki C metalik kısmına bağlanır. Motoru çalıştırın, arıza durumunda birkaç dakika bekleyin ve ardından motoru ve aküyü korumak için bir kez daha çalıştırın.
- Dış güç kaynağının kılavuz telini çıkarmadan önce, motoru birkaç dakika çalıştırın, ardından önce negatif kabloyu ve topraklama kablosunu, ardından pozitif kabloyu kesin.



### Uyarı

Pili baş aşağı koymayın, aksi takdirde elektrolit solunum deliğinden dışarı akabilir.

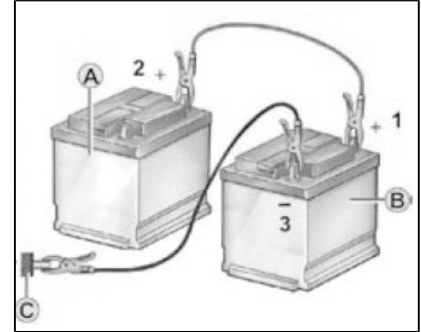

## Hava filtresi

Hava filtresi motorun sol üst tarafındadır.

### Hava filtresinin taşma borusunun bakımı

- Ön alt taraftaki şeffaf taşma borusunu ve hava filtresinin altındaki yeri rastgele kontrol edin, içinde yağ birikmesi varsa boşaltıp temizleyin.
- Tüp kelepçesini gevşetin, şeffaf taşma borusunu veya tapasını çıkarın (ön alt kısımda taşma borusu).
- Yağı boşaltın, taşma borusunu temizleyin ve silin.
- Taşma borusunu, boru kelepçesini ve tapayı tekrar yerine takın, taşma borusunun düşmediğinden emin olun ve kontrol edin.
- Hava filtresinin filtreleme elemanının toz nedeniyle tıkanması durumunda hava giriş direnci artabilir, motor gücü düşebilir ve yakıt tüketimi artabilir.
- Tozlu koşullarda sürüş yaparken lütfen filtre elemanını daha sık kontrol edin, yıkayın ve değiştirin.

### Hava filtresinin filtreleme elemanının değiştirilmesi

- Hava filtresi kapağındaki vidayı sökün, ardından hava filtresi kapağını komple takım halinde çıkarın.
- Hava filtresinin filtre elemanını çıkarıp kontrol edin, tozlu veya yağlı ise değiştirin.
- Filtreleme elemanını orijinal yerine monte edin.
- Hava filtresi gövdesi oluğundaki sızdırmazlık şeridini çıkarın, sızdırmazlık şeridini yenisiyle değiştirin, ardından hava filtresi kutusundaki oluğa elle bastırın, lütfen sızdırmazlık şeridinin birleşim yerini alt taraftaki oluğa yerleştirmeyin.
- Hava filtresi kapağını hafifçe yerine oturtun ve ardından vidayla sabitleyin.

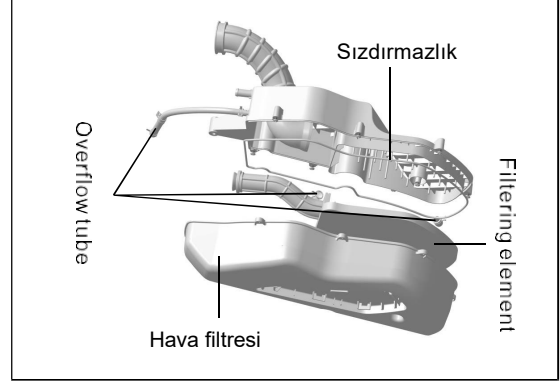

·Hava filtresi filtre elemanının yeniden montajının yanlış olması durumunda, toz filtre elemanını geçerek motora girebilir ve motora zarar verebilir, lütfen filtre elemanını yerine doğru şekilde monte edin.

#### **Hava filtresinin filtreleme elemanının yıkanması**

- Süngerini nötr temizleyici ile yıkayın.
- Temiz bir bezle bastırıp süngerini kuruyana kadar emdirin.
- Sadece bunun için süngerini yağa batırın.
- Süngerini hafifçe sıkıştırın (bükmeden), yağın mümkün olduğunca dışarı akmasını sağlayın.
- Yeniden monte etmek için gereken diğer adımlar, filtre elemanının değiştirilmesiyle aynıdır.



#### **Uyarı**

Tozlu koşullarda sürüş yaparken, lütfen filtre elemanını daha sık yıkayın ve değiştirin, lütfen bakıma ihtiyaç duymasını beklemeyin.

Hava filtresi kapağını her çıkardığınızda sızdırmazlık şeridinin değiştirilmesi gerekir. Kırık hava filtresi kutusu ve arızalı sızdırmazlık şeridi, toz, çamur veya suyun motora kaçarak hasar görmesine neden olabilir.



# Yağ

## Motor Yağ seviyesini kontrol edin

- Yağ kontrol penceresi ve doldurma portu motorun sağ kapağındadır.
- Yağ seviyesinin kontrolü:
  - Bu işi motor soğukken yapın.
  - Motosikleti dik tutun.
  - Yağ seviyesini kontrol etmek için 1. ve 2. yağ göstergesini çıkarın.
  - Doğru seviye, yağ görüntüleme penceresinin üst ve alt ölçek çizgileri içerisinde olmalıdır.
  - Yağ seviyesinin üst çizgiden yüksek olması durumunda bir miktar yağ boşaltın.
  - Yağ seviyesinin alt çizgiden düşük olması durumunda bir miktar yağ giriniz.
  - Giriş veya çıkış ne olursa olsun, işlem bittiğinde yağ seviyesini bir kez daha kontrol edin.

## Motordaki yağın bakımı

Yağ, motordaki parçaların etkili bir şekilde yağlanmasını sağlayabilir, ayrıca motorun soğumasına yardımcı olur, ayrıca yağ, motorun sızdırmazlığını sağlamak için de iyidir, bu nedenle yağın bakımı çok önemlidir.

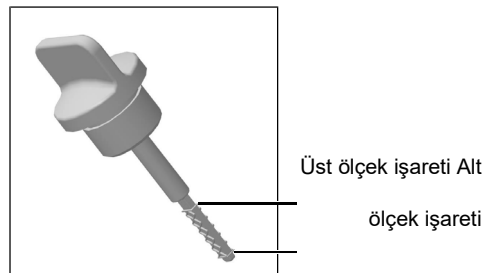
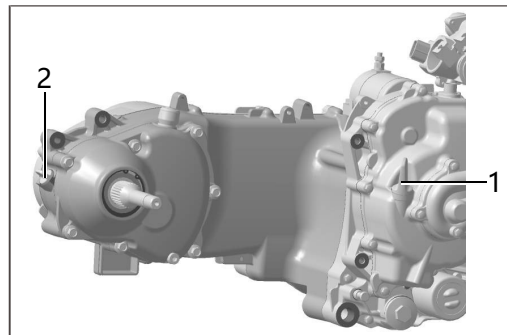

·Yağ boşaltılıyor:

-Yağ seviyesinin çok yüksek olması durumunda, lütfen yağ tahliye civatasını lokma anahtarla sökün, yağ tahliye civataları motor tabanının ortasında ve kuyruk yerinin sol tarafındadır.

-Uygun yağ çıkışı sağlayın ve ardından yağ tahliye civatasını tekrar yerine sabitleyin. Yağ seviyesinin çok düşük olması motora zarar verebileceği gibi, çok yüksek olması da motora zarar verebilir.

Lütfen yağı her zaman doğru seviyede tutun.

### **⚠ Tehlike**

Yağ tahliye civatası susturucunun yanındadır, lütfen civata ve susturucu temel olarak soğuduğunda yağı boşaltın, yağı boşaltırken haşlanmayı önlemek için kendinizi sıcak yağdan koruyun.

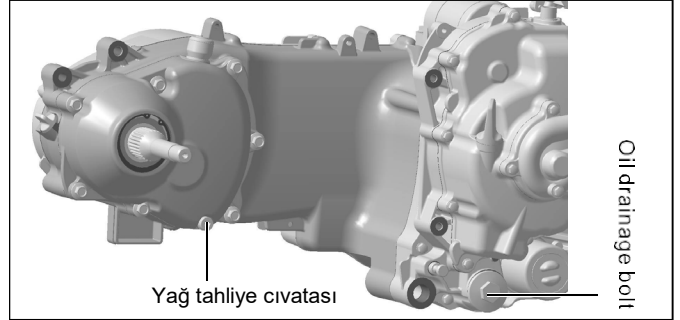

### **⚠ Dikkat**

Yağ sıcaklık artışıyla genleşebilir, dolayısıyla seviyesi de değişir.

Motor ne kadar sıcaksa yağ seviyesi de o kadar yüksek, motor ne kadar soğuksa yağ seviyesi o kadar düşük olur ki bu ikisi de normaldir. Yağ seviyesini kontrol ederken motosikletin dik olması, yani yere dik olması gerekir. Yağın tamamen boşaldığından emin olmak için yağ boşaltma işleminin 10 dakikanın üzerinde tutulması gerekir.

## Motor yağının değiştirilmesi

- Bakım süresi dolduğunda motor yağını değiştirin.
- Eski yağı tamamen boşaltmak için yağı motor sıcakken değiştirin.
- Yağın değiştirilmesi:
- Motosikleti ayakta durarak dik tutun.
- Yağ doldurma ağzının kapağını saat yönünün tersine çevirin.
- Yağ tahliye civatasının altına bir yağ tepsisi yerleştirin, ardından civatayı aletlerle sökün ve eski yağı boşaltın.
- Yeni yağ doldurmadan önce yağ tahliye civatasını sıkın.

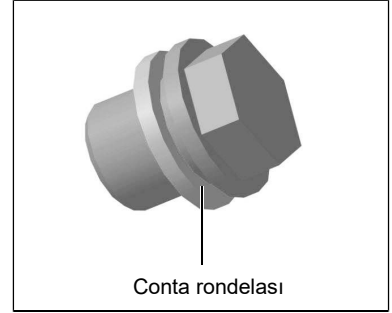

### Uyarı

Yeniden monte ederken yağ tahliye civatasını ve conta halkasını yenisiyle değiştirin, hala eskisinin kullanılması durumunda yağ sızıntısı oluşması kolaydır.



### Tehlike

Motor sıcakken yağın boşaltılması tam drenaj sağlar, ancak sıcak yağ ve susturucu kullanıcıya zarar verebilir, bu nedenle boşaltmadan önce civata ve susturucunun tamamen soğumasını bekleyin.

## Motora yağ doldurulması

- Yağ elemanının değiştirildiğini ve kapağının monte edilmiş olduğunu doğrulayın.
- Yağ tahliye civatasının ve contasının değiştirildiğini ve yeniden monte edildiğini doğrulayın.
- Hacmi 1,4L olacak şekilde karter üzerindeki deliğinden taze yağ doldurun.
- Hacmi 0,25L olacak dişli kutusundaki ağzından taze dişli yağı doldurun.
- Motoru çalıştırın ve 2 dakikadan fazla rölantide çalışmasına izin verin.
- Motoru durdurup en az 10 dakika bekledikten sonra yağ seviyesini kontrol etmek için yağ göstergesini çıkarın, kontrol ederken motosiklet yere yatay ve dik durmalı, yağ göstergesini söküp yağ seviyesini kontrol edin, eğer yağ seviyesi aşağıdaysa. LOWER skala işareti varsa, lütfen UPPER ve LOWER skala işaretleri arasına kadar yağ doldurunuz.

### ▲ Dikkat

Yağı motor sıcakken değiştirin (Elde edilemeyecek kadar sıcak olmamalıdır).

Yağın özellikleri: Kartar için 10W/40-SL veya üzeri, 1,4L kapasiteli olacaktır (Filtre elemanı değiştirildiğinde, parçalama karterinin, 1,5L'ye ihtiyacı vardır), Dişli kutusu yağı 80W/90 olacaktır. -GL veya üzeri, 0,25L kapasiteli.

Lütfen değiştirdiğiniz yağı ve filtre elemanını çevre dostu bir şekilde imha edin.

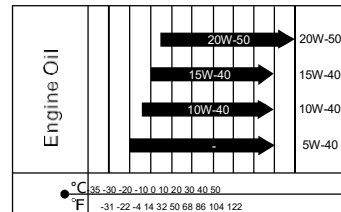

Kışın kullanmanız gerekiyorsa lütfen 5W-40 veya 0W-40 düşük sıcaklığa dayanıklı yağı, yazın ise tekrar 10W-40 veya 20W-50 yağı değiştirmeniz gerekir.

### ▲ Uyarı

Yanlış yağ spesifikasyonu veya kötü yağ, motora, EFI sistemine zarar verebilir ve buji ile susturucudaki katalizörün çalışma ömrünü kısaltabilir, bunları kullanmayın.

## Yenisıyla deęiřtirmeyaę filtresi elemanı için

- Her bakım periyoduna ulařıldığında, lütfen motordaki ikincil yaę filtresini deęiřtirin.
- İkincil yaę filtresinin deęiřtirilmesi, motordaki yaę boşaltıldığında yapılmalıdır.
- Motosikleti, ön ve arka tekerlekleri yatay zemine temas eden park standının yanında dik tutun.
- Yaę filtreleme elemanının motor kapaęının altına, kapak çıkarıldığında yaęın motor yüzeyine temas etmesini ve kirlenmesini önlemek için yaę emme kaęıdı veya pamuklu bir bez yerleřtirin.
- Motorun saę tarafındaki ikincil yaę filtresini aletle çıkarın.
- Filtreleme elemanındaki yaęı boşaltın.
- İkincil yaę filtresini yenisıyla deęiřtirin.

Yaę boşaltma vidalı tapası için sıkma torku (10 ~ 15) Nm, ikincil yaę filtresi için sıkma torku (9 ~ 13) Nm'dir.

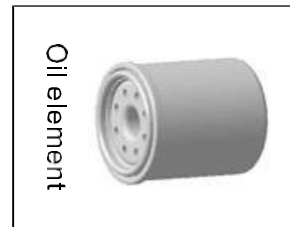
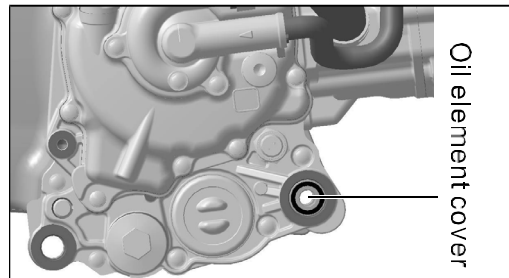

### Uyarı

Yaę elemanı kapaęındaki contayı kontrol edin, gerekiyorsa yenisıyla deęiřtirin. Yanlıř yaę elemanı motora zarar verebilir, lütfen mutlaka orijinal VOGÉ parçalarını kullanın.

# Soğutma sıvısı

## Soğutma sıvısının kontrolü ve bakımı

Soğutma sıvısı, motordaki sıcak parçalar için ısıyı yayabilir ve normal çalışma sıcaklığını koruyabilir.

- Soğutma suyunun kontrolü ve doldurulması alt tankta yapılır.
- Motoru durdur
- Motor soğukken kontrol edin, çünkü soğutma sıvısı ısındığında genişebilir.
- Motosikleti dik tutun.
- Seviyesi MIN ve MAX ölçek çizgisi arasında olacak şekilde genişleme deposundaki soğutma sıvısı seviyesini kontrol edin.
- Soğutma sıvısı seviyesinin MIN ölçek işaretinin altında olması durumunda, genişleme deposunun ağzından doldurun.
- Soğutucu seviyesinin ÜST skala işaretinden yüksek olması durumunda, soğutucu ısındığında borudan taşabilir ve çalışırken genişebilir, sıcak soğutucudan zarar görmemek için çok fazla doldurulmasına izin verilmez.
- Motosikletin soğutma suyunu sık sık doldurması gerekiyorsa, yani soğutma sisteminde arıza varsa, lütfen VOGÉ bayisiyle iletişime geçin.

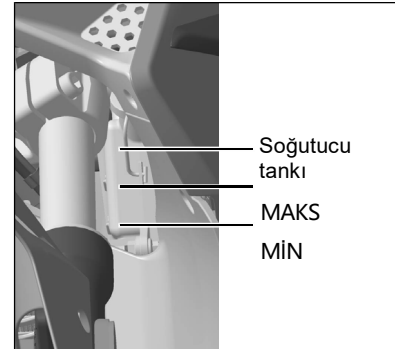
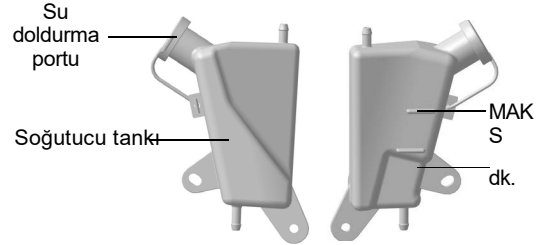

### Uyarı

Genişleme deposu tamamen kurduğunda, soğutma sıvısını kendi başınıza doldurmeyin, çünkü bu durumda hava zaten soğutma sistemine girebilir ve boşaltılması gerekebilir, bu nedenle lütfen bakım için VOGÉ bayisiyle iletişime geçin.

## Soğutma sıvısının değiştirilmesi

·Soğutucu drenajı:

-Motosikleti ayakta durarak dik tutun.

-Motorun altına sıvı tepsisi yerleştirin.

- Su tahliye civatasını çıkarın, çünkü tüm ısı yayma sistemi bağlı olduğundan, tüm soğutma sıvısı bu porttan dışarı akabilir.

-Eski soğutma sıvısı boşaldıktan sonra su tahliye civatasını yerine takıp sabitleyin.

·Soğutma sıvısının doldurulması:

-Soğutucunun ısı radyatöründen ve genişleme deposundan iki konumda doldurulması gerekir:

-Isı radyatörünün depo kapağını açın ve soğutma sıvısını doldurun.

-Isı radyatörünün depo kapağından soğutma sıvısının tam olarak doldurulduğunu kontrol edin, su tûpünü dolana kadar sıkıştırın, ardından depo kapağını iyice kapatın.

-Isı radyatörünün deposunun kapağı kapatıldıktan sonra, soğutma sıvısının ihtiyaç duyulan her konuma tam olarak ulaşmasını sağlamak için motoru 30 saniye çalıştırın.

-Motoru durdurun, motor soğuduktan sonra, ısı radyatörünün deposunun kapağını bir kez daha açın, soğutucunun zaten dolu olup olmadığını kontrol edin, seviyenin düşmesi durumunda lütfen dolana kadar bir kez daha doldurun, ardından iyice kapatın Kalorifer radyatörünün deposunun kapağı dolana kadar bu işlemi tekrarlayın, gerekli olması halinde iki veya daha fazla tekrarlanması gerekebilir.

- Genleşme deposunun siyah lastik kapağını çıkarın, ardından MAX ve MIN ölçek işaretleri arasındaki seviyeye kadar soğutma sıvısı doldurun.

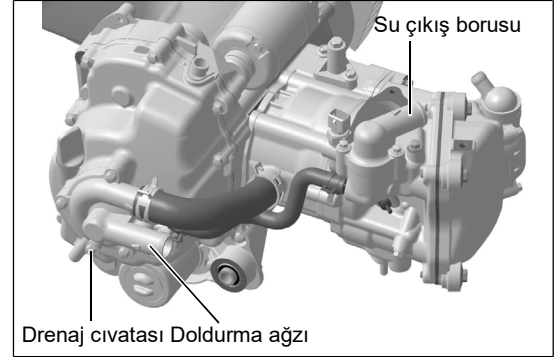



## Uyarı

Akan su ile doldurulmasına izin verilmez, aksi takdirde soğutma sistemine zarar verebilir, farklı özellikte soğutucu akışkanların karışımına izin verilmez.



- Hava sıcaklığının etikette belirtilenden düşük olması durumunda, lütfen daha düşük sıcaklıklara uygun soğutma sıvısı kullanın.
- VOGE soğutma sıvısı -40°C'lik buzlanma noktasına sahiptir ve etilen glikol içerir ancak silikat içermez, bu nedenle Made in VOGÉ ile satın almanızı veya değiştirmenizi öneririz.



### Dikkat

Soğutma sıvısının performansını korumak için her iki yılda bir değiştirin.

Soğutma sıvısı spesifikasyonu: VOGÉ soğutma sıvısı -40°C'lik buzlanma noktasına sahiptir ve etilen glikol içerir ancak silikat içermez.

Doldurma hacmi: 1,5L.

Değiştirilen eski soğutma sıvısını çevre dostu bir şekilde imha edin.



### Tehlike

Soğutma suyunu doldururken, motor çalıştırdıktan sonra kalorifer radyatörünün deposunun kapağını açarsanız lütfen önce motorun soğumasını bekleyin, aksi takdirde radyatör kapağını açtığınızda sıcak soğutma suyu dışarı püskürebilir ve size zarar verebilir.

LX250T-A motor, resim 2'de gösterildiği gibi dinamik halka, statik halka, yay ve taşma deliği olan conta halkasından oluşan, genellikle resim 1'de gösterildiği gibi otomobil veya motosiklette mekanik su sızdırmazlığını benimser, statik halka sıkıca yapışır. Yay kuvveti altındaki dinamik halka, uzun süre yüzeyde basınç üretir ve daha sonra güvenilir hareketli conta oluşur, su pompası çalışırken, dinamik ve statik halka nispeten kayar, bu da tamamen kapatılamaz, bu nedenle orada Taşma deliğinden bir miktar su damlası çıkabilir, bu durum normaldir, normal sürüşe zarar vermez ve motosiklete herhangi bir zarar vermez.

Resim 1

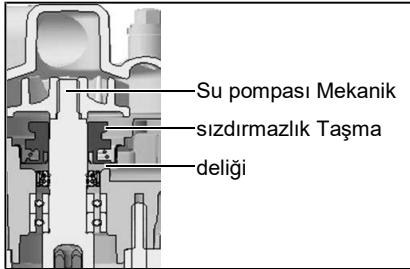

Resim 2

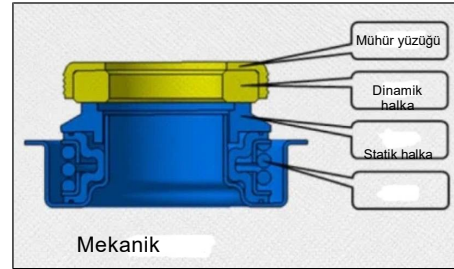



## Fren sıvısı

Fren sıvısı, güç aktarımı için hidrolik sistemin önemli bir parçasıdır, bu nedenle yüksek, düşük sıcaklıkta veya düşük sıcaklıkta akış performansında güvenilir olması ve korozyon önleyici olarak iyi olması gerekir, bu nedenle lütfen doğru olanı seçin. **Fren**

### Fren sıvısını kontrol edin

- Fren yağı kabındaki sıvı seviyesinin çok düşük olması, fren sistemine hava girerek frenleme performansını düşürebilir. Bu nedenle lütfen sıvı seviyesini periyodik olarak kontrol edin.
- Ön ve arka yağ kabından iletilecek fren sıvısını kontrol edip doldurun.
- Sıvı seviyesi işaretin (UPPER veya MAX) üzerinde olmamalıdır, işaretin (LOWER veya MIN) altına düştüğünde lütfen hemen doldurun.
- Fren sıvısı aşındırıcıdır ve plastik veya boya yüzeyi için zararlıdır.



### Uyarı

Fren sıvısının doldurulması gerekiyorsa, yağ kabının kapağını kendiniz açın, hava ve nemin içeri girmesine neden olabilir, bu da arıza durumunda bile frenleme performansını büyük ölçüde azaltır; bu nedenle lütfen bu işi yapmak için VOGE bayisiyle iletişime geçin.

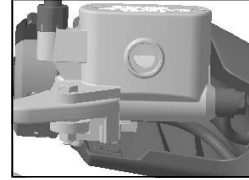

### Fren sıvısının özellikleri

- Fren sıvısında yabancı madde veya nem varsa, lütfen filtreleyin veya değiştirin, aksi takdirde frenleme basıncını azaltabilir ve özellikle ıslak havalarda veya yerlerde frenleme performansının kötü olmasına neden olabilir.
- Fren hidroliği 2 yıldan fazla çalışır, uzun çalışmadan dolayı bozulabilir, lütfen hemen değiştirin.

Fren sıvısının teknik özellikleri şöyledir: DOT4, Lütfen değiştirilen eski sıvıyı çevre dostu bir şekilde atın.



### Dikkat

Farklı fren sıvısının farklı formülü nedeniyle, farklı marka ve özelliklerdeki fren sıvısının karıştırılmasına izin verilmez, frenleme performansının düşmesine neden olabilir.

## Lastiklerin Aşınması

Lastik motosikleti zemine bağlar, bu çok önemlidir, yanlış teknik özellikler ve durum motosiklet performansı açısından çok kötüdür.

### Lastikteki lastik basıncı

- Yanlış lastik basıncı çalışma ömrünü kısaltır.
- Lastik basıncının çok düşük olması dönüşleri zorlaştırır ve lastiğin aşınmasını hızlandırır.
- Çok yüksek lastik basıncı, lastik ile zemin arasındaki temas alanını azaltır, bu da kolayca patinaj yapar ve kontrolden çıkar.
- Yüksek hızda sürerken, merkezkaç kuvveti lastik üzerindeki hava valfi çekirdeğini açabilir, ani hava sızıntısını önlemek için, onu metalik astarlı bir kauçukla donatıyoruz, kaplıyoruz ve hava valfi göbeğine dış yoluyla bağlıyoruz.
- Lastiğin hava dolum basıncı lastik sıcaklığıyla birlikte artar, bu nedenle lastik dolum basıncını lastik soğukken ve sıcaklığı çevreyle hemen hemen aynı olduğunda ayarlayın.

### Lastik aşınma sınırını kontrol edin

- Lastik yüzeyinde aşınma izi var.
- Lastik sırtının zaten işarete ulaşması durumunda bu, lastiğin artık kullanılamayacağı anlamına gelir.
- Aşınma işareti lastik kenarındaki TWI işaretinin yakınındadır, aşınma işareti lastik sırtındaki su tahliye olduğundadır, bu bir çıkıntıdır, çıkıntı aşındığında lastik zaten aşınmış demektir ve değiştirilmesi gerektiği anlamına gelir Değiştirilmek.
- Aşınmış lastik delinebilir ve motosikletin kontrolden çıkmasına neden olabilir.
- Lastiğin dış derinliği minimum sınıra ulaştığında performansı ve kavrama kuvveti büyük ölçüde düşebilir.

### ⚠ Tehlike

Yanlış lastik basıncı yalnızca performans açısından kötü olmakla kalmaz, aynı zamanda kazaya da yol açar. Aşırı yüklenme lastik arızasına yol açabilir ve motosikletin kontrolden çıkmasına neden olabilir.

Lastik basıncını aylık olarak kontrol edin.  
Normal sıcaklıkta lütfen lastik basıncını aşağıdaki tabloya göre kontrol edin.

	Yalnızca sürücü	Sürücü ve yolcu
Ön lastik	220kPa	240kPa
Arka lastik	240kPa	260kPa



### **Lastiđin onarımı**

İç lastiksiz lastikteki küçük deliđi onarın, lütfen önce lastiđi çıkarın, dış kısmı olmadan lastiđin içini yamanın, çünkü yüksek hızda sürüş dış yamanın merkezkaç kuvveti altında esnek olmasına neden olabilir.

- Yama yapıldıktan sonraki 24 saat içinde maksimum hız 80 km/saatten yüksek olmayacaktır.
- Kopma boyutu 6 mm'den büyük iken lastiđin yan tarafının kırılması durumunda lastik bir daha kullanılamaz.
- Lastikte hasar, çizik, aşınma gibi birçok hasarın bulunması durumunda lastiđin deđiştirilmesi gerekir.

### **Lastiđin deđiştirilmesi**

- Lastiđi deđiştirirken, bir motosiklette farklı marka, özellik, lastik sırtına sahip iki lastiđin veya 1 lastiđin yeni, diđerinin eski olmasına izin verilmez.
- Lastik deđiştirildikten sonra motosikletin dinamik denge ve hizalama yapması gerekir, dinamik dengenin zayıf olması durumunda motosikletin çalışma performansı düşebilir, ayrıca lastikte dengesiz aşınmaya neden olur.
- Lastiđin yuvarlanma yönünde işaret oku vardır, lastiđi yalnızca bu yönde çevirin, bu da suya ve kaymaya karşı dayanıklı olmasını sağlar, kavrama kuvvetini artırır, gürültüyü azaltır ve çalışma ömrünü uzatır, lastik performansını daha iyi hale getirir.
- Belirtilen teknik özelliklere sahip lastiklerin tümü, çođu yol koşulunun taleplerini karşılayan sıkı bir şekilde test edilirken, test edilmeyen lastikler güvenlik ve uygunluktan emin olamaz.
- Jant jantı ile iç lastiksiz lastiđin lastik dudađı arasındaki temas konumunu kapatın.
- Hava sızıntısını önlemek için iç lastiksiz lastiđin sökülmesi ve yeniden takılması için özel alet ve makineye ihtiyacı vardır ve lastik basınç sensörünü korumaya dikkat edin.
- Lastik deđişiminin VOGE bayisi tarafından yapılması gerekir; bayi bu konuda beceri sahibidir ve gerekli alet veya makineye sahiptir.

## Sigorta çipi

Sigorta çipini değiřtirmeden önce lütfen temel nedeni iyice öğrenin ve sorun giderme işlemlerini yapın.

Bu modelde sigorta kutusu (1 adet) kullanılmaktadır.

Her sigorta çipinin özelliklerini ve nasıl kullanılacağını işaretledik.

- ABS sisteminin motor güç kaynağı için sigorta çipi (25A) 1: ABS sisteminin motoru için kontrol güç kaynağı. Yedek sigorta çipi: 25A (Sigorta kutusunun içi).
- Solenoid valfin güç kaynağı için sigorta çipi (10A): ABS sisteminin solenoid valfi için kontrol güç kaynağı. Yedek sigorta çipi: 10A (Sigorta kutusunun içi).
- Motosiklet kontak anahtarı için sigorta çipi IGN (25A): Sayaçlar için kontrol güç kaynağı, ışık kiti, korna, marş rölesi, anahtar tertibatı, EFI için röle, BCM için kontrol cihazı, kilatlendiğinde T-BOX için güç kaynağı, ECU EFI, oksijen sensörü, ECU'nun teşhis arayüzü, yakıt enjektörü, ateşleme bobini, yakıt pompası rölesi/far, EFI'deki röleler ve parçalar. Yedek sigorta çipi: 25A (Sigorta kutusunun içi)
- Yakıt pompasının güç kaynağı için sigorta çipi (10A): Yakıt pompasının güç kaynağını kontrol edin. Yedek sigorta çipi: 10A (Sigorta kutusunun içi).
- Ana güç kaynağı için sigorta çipi (30A): Güç şarjı BCM ve EFI hariç motosiklet için tüm güç kaynağı. Yedek sigorta çipi: 30A (Sigorta kutusunun içi).
- Elektrikli fan için sigorta çipi (10A): Motordaki ısı radyasyon fanının güç kaynağı için. Yedek sigorta çipi: 10A (Sigorta kutusunun içi).
- Yakıt pompası için sigorta çipi (10A): Yakıt pompası için güç kaynağı. Yedek sigorta çipi: 10A (Sigorta kutusunun içi)

Sigorta kutusu

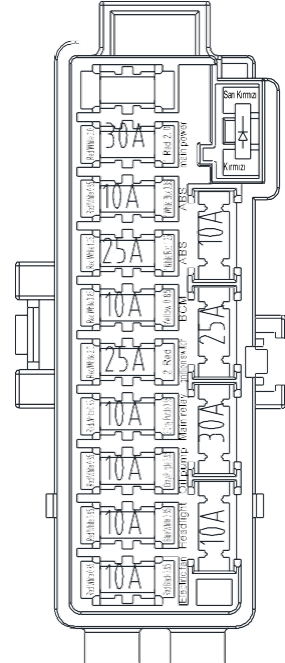

-Farın güç kaynağı için sigorta çipi (10A): Far için güç kaynağı. Yedek sigorta çipi: 10A (Sigorta kutusunun içi).

-Ortak kullanım için sigorta çipi (10A): ECU, çakmak, USB, sayaçlar ve OBD için güç kaynağını koruyun. Yedek sigorta çipi: 10A (Sigorta kutusunun içi).

Sigorta çipi kontrol edildiğinde veya değiştirildiğinde, yağmurlu günlerde veya motosiklet yıkandıktan sonra elektrik arızalarına yol açabilecek suyun içeri girmesini önlemek için lütfen sigorta kutusunun kapağını iyice kapatın.



### **Dikkat**

Elektrik sisteminde arıza olduğunu gösteren sigorta çipinin genellikle kısa sürede yanması durumunda lütfen derhal VOGE bayisiyle iletişime geçin.



### **Tehlike**

Lütfen belirtilen spesifikasyona sahip sigorta çipini kullanın; alüminyum levha veya demir tel gibi ikamelere izin verilmez.

Bizim önerimiz dışında sigorta çipini bağlamanıza izin verilmez, aksi halde devrenin alev alması veya motosikletin yanması bile çok kötüdür.

## Fren balataları

Fren balatasının aşınması min. kalınlık sınırı bazı durumlarda zayıf fren performansına yol açabilir.

fren sisteminin hasar görmesine yol açabilir. Frenlemenin güvenilirliği açısından aşınma Min. kalınlık sınırına izin verilmez.

### Fren balatasının değiştirilmesi

Doğru değiştirme işleminde tekerleklerin çıkarılması gerekir, bu nedenle bu iş VOGÉ bayisi tarafından yapılmalıdır.

Ön veya arka fren balataları ne olursa olsun çift olarak takım halinde değiştirin, tek parçanın değiştirilmesi durumunda fren dengesizliği kazaya bile neden olabilir.

Fren balataları çıkarıldıktan sonra fren kolunu çalıştırmayın, aksi halde fren pistonu zorlukla geri dönerek fren sıvısının sızmasına neden olabilir.

Değiştirme sırasında yağ veya başka kirlerin fren balatasına ve plakasına temas etmesine izin verilmez, varsa lütfen temizleyin, aksi takdirde fren performansının düşmesine neden olabilir.

Ön fren ve arka fren sürtünme plakasının aşınma sınır konumu:

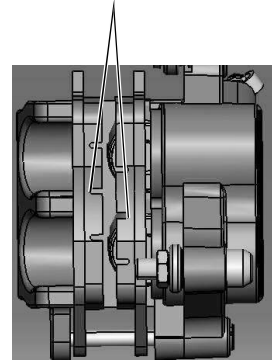

### Tehlike

Yeni pabuçlarla değiştirildiğinde, lütfen fren kolunu tekrar tekrar kontrol edin, pabuçların fren plakasına sıkıca bastırıldığını teyit edin, bu arada fren kolunun serbest hareket ettiğini teyit edin.



## Sinyal Lambalarının Deęiřtirilmesi

- Iřık sinyali yoksa tehlike altında olabilirsiniz çünkü iřık bařkalarının size ve motosikletinize kolayca dikkat etmesine yardımcı olur. Lütfen kırık lambaları deęiřtirin.
- Far, ön pozisyon lambası, dönüř sinyali lambası, arka pozisyon lambası, fren lambası ve plaka lambasının tamamı LED'dir ve mühürlenmiştir, kırılması durumunda deęiřtirilmek üzere servis istasyonuna gidin. Iřıkların deęiřtirilmesi için lütfen ařaęıdaki açıklamayı ve spesifikasyonu takip edin:
- Kir, özellikle de iřığın yüzeyindeki yağ, ısı radyasyonu açısından kötü olabilir, bu da iřığın ařırı ısınmasına ve hatta çalıřma ömrünün kısalmasına neden olabilir.

Elektrik sistemi için parametreler	
Pil özellikleri	12V9Ah
Far (Uzun/Kısa huzmeli far)	12V 37W/25W
Ön konum iřığı	12V 3W
Arka konum lambası	12V 1,9W
Arka fren lambası	12V 4,6W
Ön dönüř sinyal lambası	12V 2,4W
Arka dönüř sinyal lambası	12V 1,5W
Arka kayıt plaka iřığı	12V 0,3W
Sigorta çipi için özellikler	30A, 25A, 10A



### Uyarı

Bir sinyal lambası bozulduğunda, tamamen aynı güç ve spesifikasyona sahip yenisiyle deęiřtirin, aksi halde farklı olanı elektrik devresinde ařırı yüklenmeye veya iřığın çok erken bozulmasına neden olabilir.

# Bakım Takvimi

Aşağıdaki tablo size her periyodik bakımın muayenesini, zaman aralığı ve kilometresini, ilk kimin ulaşacağını standart olarak belirleyip, muayeneyi her seferinde aşağıdaki tablodaki gibi yapmanızı gösterir.

Bakım İçin Form Listesi									
Öğeler		Aralık	km×1000						
			1000	4000	7000	10000	13000	16000	19000
Power train and operation system	Motordaki yağ		İlk bakım ilk 1000 km'de 10W/40-SJ yağla yapılır, ardından her 3000 km'de veya altı ayda bir SW/40-SL veya üzeri yağ spesifikasyonu ile değiştirilir						
	İkincil yağ filtresi		Yağlayıcıyla birlikte değiştirin						
	Yağ seviyesini kontrol et		I	I	I	I	I	I	I
	Yakıt boru hattının contasını kontrol edin		I	I	I	I	I	I	I
	Yakıt filtresinin filtreleme elemanını kontrol edin		\	\	\	\	\	\	\
	Gaz keleşliği gövdesi		\	\	\	\	\	\	\
	Soğutma seviyesini kontrol et		I	I	I	I	I	I	I
	Soğutma sıvısı	2 yıl	\	\	\	\	\	\	R
	Hava girişi sistemi contasını kontrol edin		I	I	I	I	I	I	I
	CVT için yıkama ve muayene		\	\	\	\	\	\	\
	CVT için tahrik kayışı		\	\	\	\	R	\	\
	CVT için Kasnak		\	\	R	\	R	\	R
	Supap boşluğu		I	I	I	I	I	I	I
	Buji açıklığı		\	\	\	R	\	\	R
	Hava filtresi için filtreleme elemanı		I	C	R	C	R	C	R
Vites yağı		I	I	I	I	R	I	I	
Gaz işletim sistemi		A	A	A	A	A	A	R	
Debriyaj pabucu/CVT Silindiri		\	\	R	\	R	\	R	
Lubrication system	Direksiyon yatağının yağlamasını ve sıklığını kontrol edin		\	\	L	\	L	\	L
	Ön ve arka tekerleğin yatağının yağlamasını kontrol edin		\	L	L	L	L	L	L
	Ana ve yan sehpanın yağlamasını kontrol edin		\	L	L	L	L	L	L
	Fren kolu milinin yağlamasını kontrol edin		\	L	L	L	L	L	L
	Motor tutucusunun ön ve ana parçasının yağlamasını kontrol edin		\	L	L	L	L	L	L
Others	Pildeki voltaj		\	I	I	I	I	I	I
	Fren boru hattı için conta performansı		\	\	\	\	\	\	\
	Fren sıvısı	2 yıl	I	I	I	I	I	I	I
	Fren sıvısı seviyesi		I	I	I	I	I	I	
	Ön ve arka disk fren balataları		Minimum sınır geçen fren balatasının aşınmasına izin verilmez						
	Ön ve arka fren anahtarı		I	I	I	I	I	I	I
	Yakıt buharlaştırma sistemini kontrol edin		I	I	I	I	I	I	I
	Anahtar parçalarının sabitlenmesi için günlük kontrol (Ek'e bakın)		I	I	I	I	I	I	I
Ön ve arka amortisörün sızıntısını kontrol edin		I	I	I	I	I	I	I	

Form listesindeki işaretlerin anlamları: I: Muayene C: Temizleme R: Değiştirme A: Ayarlama L: Yağlama

### Anahtar sabitleme parçaları için rutin kontrol tablosu

Ref. HAY IR.	Sabitleme parçasının konumu	Konumkurulum	İplik	Miktar	Tork (N/m)
1	Diskin alt pompası için montaj civatasıfren	Ön disk fren pompası,arka disk fren pompası	M8*1,25	4	25±3,5
2	Gidon için kilitleme civatası ve somunu	Halletmekçubuk ve direksiyon mili	M10*1,25	1	40±5
3	Toz geçirmezDireksiyon mili için somun	Direksiyon mili ve çerçeve	M26*1	1	ile 1/4 tur gevşetin 50N.m tork, ardından sabitleyin35N.m'ye kadar
4	Direksiyon mili için kilitleme somunu	Direksiyon mili ve çerçeve	M26*1	1	45±5
5	Ön şokun kilitleme civatasıemici	Ön amortisör ve direksiyon mili	M10*1,25	4	40±5
6	Ön tekerlek için kilitleme civatası ve somunu	Ön tekerleğe ön amortisör	M12*1,25	1	50±3,5
7	Disk için kilitleme civatasıfren plakası	Ön disk freni ve ön tekerlek, arkadisk fren ve arka tekerlek	M8*1,25	9	26±3,9
8	Dişli halkası için kilitleme civatası	Dişli halkası ve ön tekerlek, dişlihalka ve arka teker	M5	10	6±0,9
9	Yakıt deposu için kilitleme civatası	Yakıt deposu ve çerçeve	M6	3	9±1
10	Yan sehpa için kilitleme civatası ve somunu	Yan ayaklık ve çerçeve	M10*1,25	1	40±5
11	Motor tutucusu için civata ve somun	Motor tutucu ve çerçeve	M10*1,25	5	40±5
		Motor ve tutucusu	M10*1,25	1	50±5
		Arka amortisör ve çerçeve	M10*1,25	2	40±5
12	Arka amortisör için kilitleme civatası ve somunu	Arka amortisör ve bağlantı parçası, arka amortisör ve arka çatal	M10*1,25	2	40±5
14	Kilitleme civatasıana ayak dayanağı braketi için	KulpAyak dayanağı pedalı ve çerçeve için	M6	4	9±1
15	Arka basamak braketi için kilitleme civatası	Arka basamak kiti ve çerçeve	M8*1,25	4	22±2,5
16	Susturucu için kapak şeklindeki somun	Susturucuve motor	M7	2	40±5
17	Susturucu için kilitleme civatası	Susturucu ve arka çatal	M8*1,25	3	22±2,5
18	Arka amortisörün bağlantı parçası için kilitleme civatası emici	Arka amortisörün bağlantı parçası ve motor	M10*1,25	2	40±5
19	Arka için kilitleme somunuçıkış mili	Arka tekerleğin çıkış mili	M16*1,5	1	80±10
20	Bagaj rafı için kilitleme civatası	Bagaj rafı ve çerçeve	M8*1,5	4	22±2,5
21	Hava filtresi için kilitleme civatası	Hava filtresi vemotor	M6	3	10±1,5
22	Kilitleme civatasıüst içinfren pompası	Üstön, arka fren ve tutamak için pompa çubuk	M6	2	9±1

23	ABS yağ borusu için kilitleme civatası	ABS'nin yağ borusu ve ABS'nin kontrolörü	M10*1	4	24±2,5
24	ABS yağ borusu için kilitleme civatası	ABS'nin yağ borusu, ön ve arka fren pompası	M10*1,25	4	35±3,5

- Lütfen bu kitabın gerekliliklerine göre periyodik bakımları dikkatli ve sıkı bir şekilde yapın.
- Tablodaki bakımı yalnızca kullanıcının yapması gereken en az şey vardır. Motosikletinizin genellikle kötü şartlarda kullanılması durumunda bakımları tablodakinden daha sık yapılmalıdır.
- Kumlu havalarda veya çamurlu yollarda uzun süre sürüş yaptıktan sonra özel bakım yapılması gerekir.
- Bu tür çalışmaların VOGE bayisi tarafından yapılmasını öneriyoruz.
- Temizleyici, atık yağ gibi terkedilmiş malzemeleri doğru şekilde bertaraf edin, kirlilik yaratmalarına izin vermeyin.  
Doğru bakımın anahtarı yedek parçalardır, parçaları kimin yaptığını teyit etmemeniz durumunda bu tür parçalar kazalara yol açabilir.
- Bu tür çalışmaların VOGE bayisi tarafından yapılmasını öneriyoruz.



## X. Motosiklet için bakım uzun park halinde Depolama

Depo

- Motosikletin kullanılmadan bir süre park edilmesi gerekiyorsa, bazı özel alet, ekipman veya teknoloji gerektiren özel bakım gerekiyse, bu nedenle bu işlerin VOGÉ bayileri tarafından yapılmasını öneriyoruz.
- Bu işleri kendiniz yapmayı tercih ediyorsanız lütfen aşağıdaki işlemleri yapın:
  - Tamamen yeni yağla değiştirin.
  - Motora nem girmesini önlemek için, hava filtresinin hava giriş portunu ve susturucunun egzoz portunu yeni yağla bezle kapatın,
  - Yakıt deposundaki yakıtı tamamen boşaltın.
  - Pili çıkarın, ardından yüzeyini nötr sabunlu suyla yıkayın, bu arada terminallerindeki oksitleyici malzemeyi temizleyin.
  - Pili sıcaklığı 0°C'nin üzerinde olan bir odada saklayın.
  - Lastik basıncını öngörülen değere ayarlayın.
  - Motosikleti tamamen yıkayın.
  - Koruyucu maddeyi kauçuk parçaların yüzeyine püskürtün
  - Bu motosikletin kaplama parçalarına otomobil için koruyucu balmumu sürün
  - Son olarak motosikleti kuru bir bezle iyice örtün ve alanı iyi havalandırılan bir yere park edin.
- Yeniden kullanım
- Motosikleti tamamen temizleyin. Hava filtresinin hava giriş portunu ve susturucunun egzoz portunu tıkayan bezi çıkarın.
- Motordaki ve yağ elemanındaki yağı tamamen değiştirin. Pili yeniden takın. Motosikleti çalıştırın.



**Dikkat**

Pili aylık olarak şarj edin.

## Koruma motosiklet için

- Günlük sürüşe göre genellikle motosikleti yıkayın ve temiz ve kuru tutun.
- Motosiklet yüzeyindeki kiri, kuş pisliğini, asfaltı veya tuzu mümkün olduğunca çabuk yıkayın.
- Motosikleti kuru bir bezle örtmek en iyisidir; uzun süre güneş ışığına maruz kalması, kaplama parçalarının eskimesine veya renginin solmasına neden olabilir.

## Motosiklet için temizlik.

- Motosikleti soğuk suyla yıkayın.
- Motosikleti yumuşak bir bez ve nötr temizleyiciyle tamamen yıkayın.
- Motosikleti spreyle yıkamayın.
- Motosikleti yüksek basınçlı suyla yıkamayın.
- Düşük sıcaklıkta, yüksek nemde, yağmurda veya yıkandıktan sonra motosiklet sürerken, ışıklarda bir miktar nem olabilir, ışığı bir süre açtığınızda nem kaybolabilir, çünkü havalandırma deliği tasarımı normaldir.



### Tehlike

Islak frenin frenleme performansı zayıf olabilir, bu nedenle lütfen motosikleti yıkadıktan sonra fren sistemini tekrar tekrar test edin ve hızlı bir şekilde kurulaşın.

## XI. Elektrik şeması



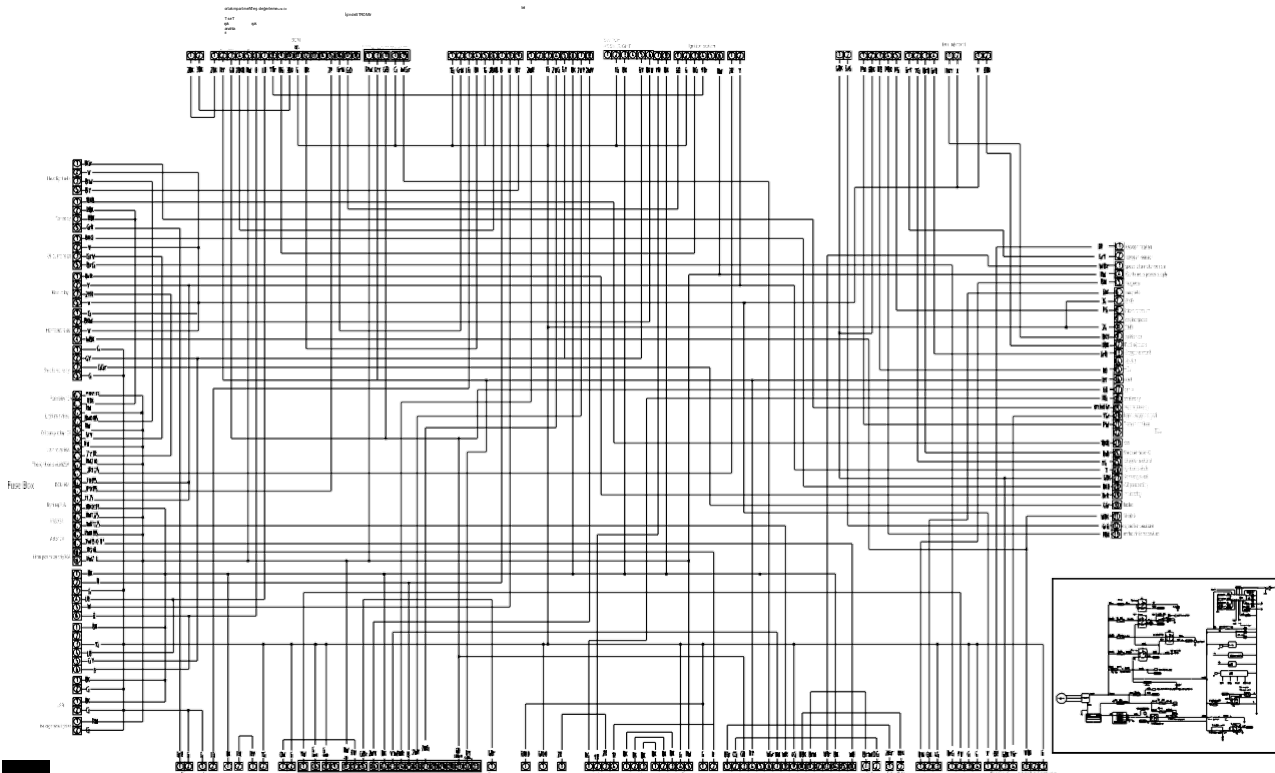

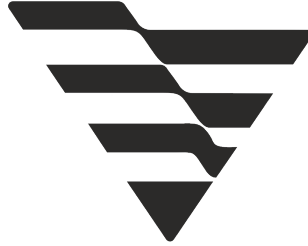

**VOGE**

[www.vogeturkiye.com.tr](http://www.vogeturkiye.com.tr)